

ARBEJDSBORD BLEVA STABILE 300

Arbejdsbord til lettere værkstedsarbejde.

Max. Belastning 300 kg. Fordelt last. Bordet har justerbare ben med en standard højdeindstilling 700-950 mm. Excl. Bordplade

Leveres med en 24 mm. Bordplade i laminat eller vinyl. Fås i to dybder, 600 mm. alt. 800 mm.

Laminat bordpladen har en kraftig overflade som tåler væske og kemikalier. Vinylbordpladen egner sig bedst til montage og pakkearbejde.

BLEVA Stabile 300 kan komplementeres med mange forskellige skuffekabinetter. Til arbejdsbordet findes et stort og gennemtænkt tilbehørs og påbygnings-sortiment f.eks. hylder, belysning og værktøjstavler.

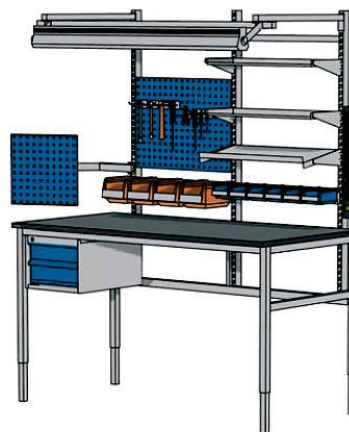
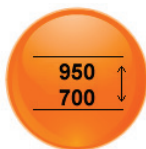

BLEVA

ARBEJDSBORD

BLEVA STABILE 300

BLEVA Stabile 300 er et arbejdsbord tilsigtet lettere monteringsarbejde. Max. Belastning 300 kg. Manuelt justerbare ben, højde excl. Plade 700-950 mm. Bordstativ i RAL 7037.

Leveres komplet med benpar, påbygningsramme, c-profil og en 24 mm. Bordplade med gennemfarvet mørkegrå ABS-plastliste omkring.

BLEVA STABILE 300 - dybde 600 mm.

Kombination 1:

Bordplade 24 mm. grå laminat, alt. vinyl

Længde mm.	Laminat, grå art. Nr.	Vinyl, grå art. Nr.
	109	109
800	-xxx	-xxx
1200	-xxx	-xxx
1600	-xxx	-xxx
2000	-xxx	-xxx



Kombination 2:

Bordplade 24 mm. grå laminat, alt. vinyl

Skuffekabinet m/1 skuffe

Længde mm.	Laminat, grå art. Nr.	Vinyl, grå art. Nr.
	109	109
1200	-xxx	-xxx
1600	-xxx	-xxx
2000	-xxx	-xxx



Kombination 3:

Bordplade 24 mm. grå laminat, alt. vinyl

Skuffekabinet m/2 skuffer

Længde mm.	Laminat, grå art. Nr.	Vinyl, grå art. Nr.
	109	109
1200	-xxx	-xxx
1600	-xxx	-xxx
2000	-xxx	-xxx



Kombination 4:

Bordplade 24 mm. grå laminat, alt. vinyl

Skuffekabinet m/3 skuffer

Længde mm.	Laminat, grå art. Nr.	Vinyl, grå art. Nr.
	109	109
1200	-xxx	-xxx
1600	-xxx	-xxx
2000	-xxx	-xxx



BLEVA

ARBEJDSBORD

BLEVA STABILE 300

BLEVA Stabile 300 er et arbejdsbord tilsigtet lettere monteringsarbejde. Max. Belastning 300 kg. Manuelt justerbare ben, højde excl. Plade 700-950 mm. Bordstativ i RAL 7037.

Leveres komplet med benpar, påbygningsramme, c-profil og en 24 mm. Bordplade med gennemfarvet mørkegrå ABS-plastliste omkring.

BLEVA STABILE 300 - dybde 800 mm.

Kombination 1:

Bordplade 24 mm. grå laminat, alt. vinyl

Længde mm.	Laminat, grå art. Nr. 109	Vinyl, grå art. Nr. 109
800	-xxx	-xxx
1200	-xxx	-xxx
1600	-xxx	-xxx
2000	-xxx	-xxx



Kombination 2:

Bordplade 24 mm. grå laminat, alt. vinyl

Skuffekabinet m/1 skuffe

Længde mm.	Laminat, grå art. Nr. 109	Vinyl, grå art. Nr. 109
1200	-xxx	-xxx
1600	-xxx	-xxx
2000	-xxx	-xxx



Kombination 3:

Bordplade 24 mm. grå laminat, alt. vinyl

Skuffekabinet m/2 skuffer

Længde mm.	Laminat, grå art. Nr. 109	Vinyl, grå art. Nr. 109
1200	-xxx	-xxx
1600	-xxx	-xxx
2000	-xxx	-xxx



Kombination 4:

Bordplade 24 mm. grå laminat, alt. vinyl

Skuffekabinet m/3 skuffer

Længde mm.	Laminat, grå art. Nr. 109	Vinyl, grå art. Nr. 109
1200	-xxx	-xxx
1600	-xxx	-xxx
2000	-xxx	-xxx



ARBEJDSBORD

Stolper og påbygninger til BLEVA Stabile 300

Komplet påbygningsenhed til BLEVA arbejdsbord. Består af stolper i forskellige højder, monteringssts og mellemstang.

Farve: Grå pulverlakeret RAL 7037.

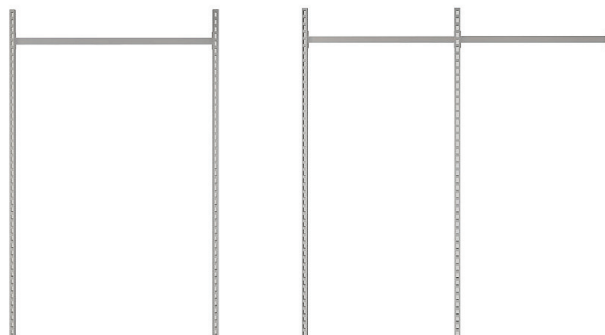

2 stolper excl. påbygningsramme

Til bordlængde 1200, 1600 og 2000 mm.
c/c 670 mm.

Art. Nr. 141	-xxx	-xxx	-xxx
Højde mm.	1000	1446	1926

Til bordlængde 1200, 1600 og 2000 mm.
c/c 900 mm.

Art. Nr. 141	-xxx	-xxx	-xxx
Højde mm.	1000	1446	1926

3 stolper excl. påbygningsramme

Til bordlængde 1600 og 2000 mm.
c/c 670 mm.

Art. Nr. 141	-xxx	-xxx	-xxx
Højde mm.	1000	1446	1926

Til bordlængde 1600 og 2000 mm.
c/c 900 mm.

Art. Nr. 141	-xxx	-xxx	-xxx
Højde mm.	1000	1446	1926

Ophængsskinner til BLEVA Stabile 300

Hvis bordet skal udstyres med en bordskuffe eller alternativ skuffekabinet skal der anvendes ophængsskinner

Art. Nr. 128	-xxx	-010
Dybde mm.	600	800



BLEVA Stabile 300 er opbygget af...

Farve: Grå pulverlakeret RAL 7037.

	Art. Nr. 128
C-profil 720 x40x40 mm.	-011
C-profil 1120x40x40 mm.	012
C-profil 1520x40x40 mm.	013
C-profil 1920x40x40 mm.	014
Påbygningsramme 1120 mm.	-xxx
Påbygningsramme 1520 mm.	-xxx
Påbygningsramme 1920 mm.	-xxx
	Art. Nr. 109
Benbuk, par, 585 mm.	-005
Benbuk, par, 785 mm.	-006

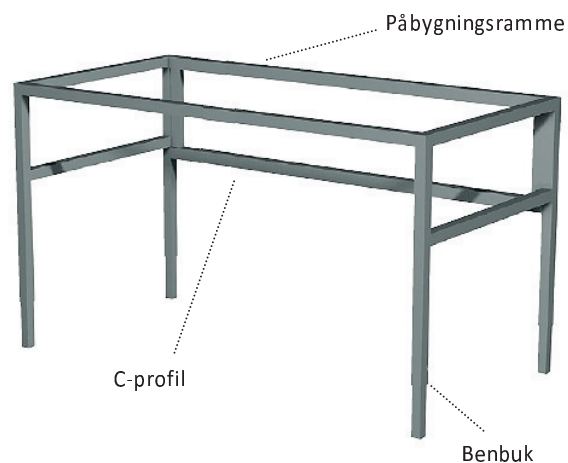

BLEVA

ARBEJDSBORD

Vinkel-/sidebord

Vinkel-/sidebord, dybde 600 mm. Består af en grålakeret benbuk RAL 7037, 2 stk. c-profiler samt 2 stk. låsebeslag som i passer i c-profilen på arbejdsbord Stabile 300. Leveres komplet med bordplade.

Længde mm.	Laminat, grå art. Nr.	Vinyl, grå art. Nr.
	128	128
800	-xxx	-xxx
1200	-xxx	-xxx
1600	-xxx	-xxx
2000	-xxx	-xxx



BLEVA

BLEVA Stabile 300 hjulsæt

Hjulsæt med 4 stk. drejbare hjul, hvoraf 2 stk. er med bremse. Hjulene er monteret på en stålfod. Arbejdsbordets mindste højde øges med 160 mm. til 860 mm.
Farve: Grå pulverlakeret RAL 7037.

Art. Nr. 128	-006
Hjuldiameter mm.	100
Byggehøjde mm.	138
Max. Belastning. Kg.	200

ARBEJDSBORD BLEVA STABILE 500



Robust og stabilt arbejdsbord til tungt og krævende værkstedsarbejde. Justerbare ben.

Max. Belastning 500 kg. Jævnt fordelt.

Højde 750-1020 mm. Excl. Bordplade.

Leveres med 40 mm. Bordplade i vinyl, board, egeparket eller stål. Dybde 600 mm. Alt. 800 mm.

BLEVA Stabile 500 kan kompletteres med mange forskellige skuffekabinetter. Til arbejdsbordet findes et stort og gennemtænkt tilbehørs og påbygnings-sortiment f.eks. hylder, belysning og værktøjstavler.

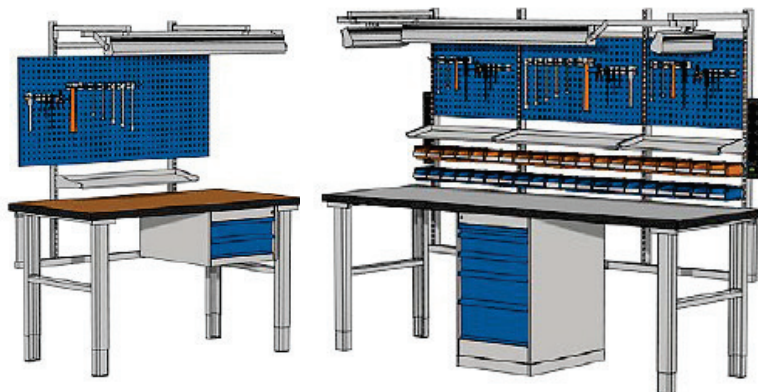
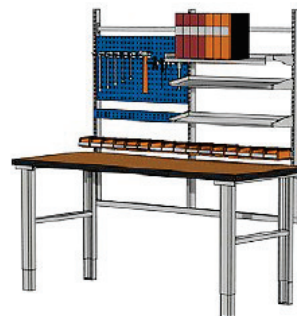

ARBEJDSBORD BLEVA STABILE 750



Robust og stabilt arbejdsbord til meget tungt og krævende værkstedsarbejde. Justerbare ben.

Max. Belastning 750 kg. Jævnt fordelt.

Højde 750-1020 mm. Excl. Bordplade.

Leveres med 50 mm. Bordplade i vinyl eller stål. Dybde 800 mm. Bordpladen i vinyl egner sig bedst til montage og pakkearbejde, tåler ikke alle opløsningsmidler og kemikalier. Board er en allround bordplade som tåler olie.

BLEVA Stabile 750 kan kompletteres med mange forskellige skuffekabinetter. Til arbejdsbordet findes et stort og gennemtænkt tilbehørs og påbygnings-sortiment f.eks. hylder, belysning og værktøjstavler.

BLEVA

ARBEJDSBORD

BLEVA STABILE 500

BLEVA Stabile 500 - arbejdsbord max. Belastning 500 kg. Jævnt fordelt. Leveres komplet med benbukke og en 40 mm. Bordplade. Benbukke af 2 mm. Stålblade. Farve pulverlakeret grå RAL 7037. Bordpladen i 40 mm. er med af massive trækerner og spærllimede plader i træfiber. Pladen har en gennemfarvet mørkegrå ABS plast liste omkring.

BLEVA STABILE 500 - dybde 600 mm.

Kombination 1:

Justerbare benbukke 750-1020 mm.

Bordplade - Vinyl, board, egeparket eller stål 40 mm.

Længde mm.	Vinyl Art. Nr.	Board Art. Nr.	Egeparket Art. Nr.	Stål Art. Nr.
	110	110	110	110
1200	-xxx	-4357	-xxx	-xxx
1600	-xxx	-4464	-xxx	-xxx
2000	-xxx	-4563	-004	-xxx



Kombination 2:

Justerbare benbukke 750-1020 mm.

Bordplade - Vinyl, board, egeparket eller stål 40 mm.

Skuffekabinet m/2 skuffer

Længde mm.	Vinyl Art. Nr.	Board Art. Nr.	Egeparket Art. Nr.	Stål Art. Nr.
	110	110	110	110
1600	-xxx	-xxx	-xxx	-xxx
2000	-xxx	-xxx	-xxx	-xxx



Kombination 3:

Justerbare benbukke 750-1020 mm.

Bordplade - Vinyl, board, egeparket eller stål 40 mm.

Skuffekabinet m/3 skuffer

Længde mm.	Vinyl Art. Nr.	Board Art. Nr.	Egeparket Art. Nr.	Stål Art. Nr.
	110	110	110	110
1600	-xxx	-xxx	-xxx	-xxx
2000	-xxx	-xxx	-xxx	-xxx



Kombination 4:

Justerbare benbukke 750-1020 mm.

Bordplade - Vinyl, board, egeparket eller stål 40 mm.

Skuffekabinet m/5 skuffer

Længde mm.	Vinyl Art. Nr.	Board Art. Nr.	Egeparket Art. Nr.	Stål Art. Nr.
	110	110	110	110
1600	-xxx	-xxx	-xxx	-xxx
2000	-xxx	-xxx	-xxx	-xxx



BLEVA

ARBEJDSBORD

BLEVA STABILE 500

BLEVA Stabile 500 - arbejdsbord max. Belastning 500 kg. Jævnt fordelt. Leveres komplet med benbukke og en 40 mm. Bordplade. Benbukke af 2 mm. Stålblade. Farve pulverlakeret grå RAL 7037. Bordpladen i 40 mm. er med af massive trækerne og spærllimede plader i træfiber. Pladen har en gennemfarvet mørkegrå ABS plast liste omkring. Arbejdsbordet i længden 2500 mm. er udstyret med 3 stk. benbukke for at opnå den bedste stabilitet.

BLEVA STABILE 500 - dybde 800 mm.

Kombination 1:

Justerbare benbukke 750-1020 mm.

Bordplade - Vinyl, board, egeparket, stål alt. laminat 40 mm.

Bordet i længden 2500 mm. Leveres med 3 stk. benbukke.

Længde mm.	Vinyl Art. Nr.	Board Art. Nr.	Egeparket Art. Nr.	Stål Art. Nr.	Laminat Art. Nr.
	110	110	110	110	110
1200	-xxx	-xxx	-xxx	-xxx	-xxx
1600	-xxx	-xxx	-xxx	-xxx	-xxx
2000	-001	-xxx	-003	-xxx	-xxx
2500	-002	-xxx	-xxx	-xxx	-xxx



Kombination 2:

Justerbare benbukke 750-1020 mm.

Bordplade - Vinyl, board, egeparket, stål alt. laminat 40 mm.

Skuffekabinet m/1 skuffe

Længde mm.	Vinyl Art. Nr.	Board Art. Nr.	Egeparket Art. Nr.	Stål Art. Nr.	Laminat Art. Nr.
	110	110	110	110	110
1600	-xxx	-xxx	-xxx	-xxx	-xxx
2000	-xxx	-xxx	-xxx	-xxx	-xxx



Kombination 3:

Justerbare benbukke 750-1020 mm.

Bordplade - Vinyl, board, egeparket, stål alt. laminat 40 mm.

Skuffekabinet m/2 skuffer

Længde mm.	Vinyl Art. Nr.	Board Art. Nr.	Egeparket Art. Nr.	Stål Art. Nr.	Laminat Art. Nr.
	110	110	110	110	110
1600	-xxx	-xxx	-xxx	-xxx	-xxx
2000	-xxx	-xxx	-xxx	-xxx	-xxx



Kombination 4:

Justerbare benbukke 750-1020 mm.

Bordplade - Vinyl, board, egeparket, stål alt. laminat 40 mm.

Skuffekabinet m/4 skuffer

Længde mm.	Vinyl Art. Nr.	Board Art. Nr.	Egeparket Art. Nr.	Stål Art. Nr.	Laminat Art. Nr.
	110	110	110	110	110
1600	-xxx	-xxx	-xxx	-xxx	-xxx
2000	-xxx	-xxx	-xxx	-xxx	-xxx



BLEVA

ARBEJDSBORD

BLEVA STABILE 500

BLEVA Stabile 500 - arbejdsbord max. Belastning 500 kg. Jævnt fordelt. Leveres komplet med benbukke og en 40 mm. Bordplade. Benbukke af 2 mm. Stålblade. Farve pulverlakeret grå RAL 7037. Bordpladen i 40 mm. er med af massive trækerner og spærllimede plader i træfiber. Pladen har en gennemfarvet mørkegrå ABS plast liste omkring.

BLEVA STABILE 500 - dybde 800 mm.

Kombination 5:

Justerbare benbukke 750-1020 mm.

Bordplade - Vinyl, board, egeparket, stål alt. laminat 40 mm.

Skuffekabinet m/5 skuffer

Længde mm.	Vinyl Art. Nr.	Board Art. Nr.	Egeparket Art. Nr.	Stål Art. Nr.	Laminat Art. Nr.
	110	110	110	110	110
1600	-xxx	-xxx	-xxx	-xxx	-xxx
2000	-xxx	-xxx	-xxx	-xxx	-xxx



Kombination 6:

Justerbare benbukke 750-1020 mm.

Bordplade - Vinyl, board, egeparket, stål alt. laminat 40 mm.

Skuffekabinet m/6 skuffer

Længde mm.	Vinyl Art. Nr.	Board Art. Nr.	Egeparket Art. Nr.	Stål Art. Nr.	Laminat Art. Nr.
	110	110	110	110	110
1600	-xxx	-xxx	-xxx	-xxx	-xxx
2000	-xxx	-xxx	-xxx	-xxx	-xxx



Kombination 7:

Justerbare benbukke 750-1020 mm.

Bordplade - Vinyl, board, egeparket, stål alt. laminat 40 mm.

Skuffekabinet m/5 skuffer

Længde mm.	Vinyl Art. Nr.	Board Art. Nr.	Egeparket Art. Nr.	Stål Art. Nr.	Laminat Art. Nr.
	110	110	110	110	110
2500	-xxx	-xxx	-xxx	-xxx	-xxx



Kombination 8:

Justerbare benbukke 750-1020 mm.

Bordplade - Vinyl, board, egeparket, stål alt. laminat 40 mm.

2 stk. Skuffekabinetter m/5 skuffer

Længde mm.	Vinyl Art. Nr.	Board Art. Nr.	Egeparket Art. Nr.	Stål Art. Nr.	Laminat Art. Nr.
	110	110	110	110	110
2500	-xxx	-xxx	-xxx	-xxx	-xxx



BLEVA

ARBEJDSBORD

BLEVA STABILE 750

BLEVA Stabile 750 max. Belastning 750 kg. Jævnt fordelt. Leveres komplet med benbukke og en 50 mm. Bordplade. Benbukke af 2 mm. Stålblade. Farve pulverlakeret grå RAL 7037. Arbejdsbordet i længden 2500 mm. er udstyret med 3 stk. benbukke for at sikre den bedste stabilitet.

BLEVA STABILE 750 - dybde 800 mm.

Kombination 1:

Justerbare benbukke 750-1020 mm.

Bordplade - Vinyl alt. stål, 50 mm.

Længde mm.	Vinyl Art. Nr.	Stål Art. Nr.
	111	111
1600	-xxx	-xxx
2000	-000	-xxx
2500	-001	-xxx



Kombination 2:

Justerbare benbukke 750-1020 mm.

Bordplade - Vinyl alt. stål, 50 mm.

Skuffekabinet m/3 skuffer

Længde mm.	Vinyl m/blåt skuffekabinet Art. Nr.	Stål m/blåt skuffekabinet Art. Nr.
	111	111
1600	-xxx	-xxx
2000	-xxx	-xxx
2500	-xxx	-xxx



Kombination 3:

Justerbare benbukke 750-1020 mm.

Bordplade - Vinyl alt. stål, 50 mm.

Skuffekabinet blå m/6 skuffer

Længde mm.	Vinyl m/blåt skuffekabinet Art. Nr.	Stål m/blåt skuffekabinet Art. Nr.
	111	111
1600	-xxx	-xxx
2000	-xxx	-xxx
2500	-xxx	-xxx



Kombination 4:

Justerbare benbukke 750-1120 mm.

Bordplade - Vinyl alt. stål, 50 mm.

Skuffekabinet blå alt. m/ 6 skuffer

Længde mm.	Vinyl m/blåt skuffekabinet Art. Nr.	Stål m/blåt skuffekabinet Art. Nr.
	111	111
2500	-xxx	-xxx



BLEVA

ARBEJDSBORD

Stolper og påbygninger til BLEVA Stabile 500 og 750

Komplet påbygningsenhed til BLEVA arbejdsbord. Består af stolper i forskellige højder, monteringsats og mellemstang.

Farve: Grå pulverlakeret RAL 7037.

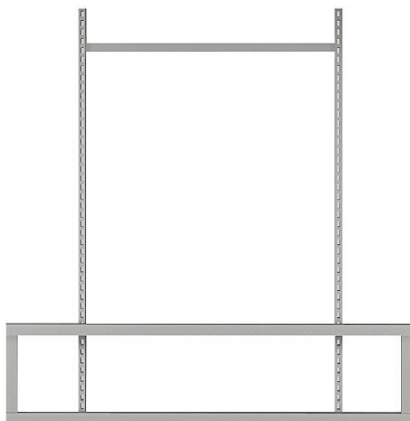

2 stolper inkl. påbygningsramme

Til bordlængde 1200
c/c 670 mm.

Art. Nr. 128	-xxx	-xxx	-xxx
Højde mm.	1000	1446	1926

c/c 900 mm.

Art. Nr. 128	-xxx	-xxx	-xxx
Højde mm.	1000	1446	1926

Til bordlængde 1600
c/c 670 mm.

Art. Nr. 128	-xxx	-xxx	-xxx
Højde mm.	1000	1446	1926

c/c 900 mm.

Art. Nr. 128	-xxx	-xxx	-xxx
Højde mm.	1000	1446	1926

Til bordlængde 2000
c/c 670 mm.

Art. Nr. 128	-xxx	-xxx	-xxx
Højde mm.	1000	1446	1926

c/c 900 mm.

Art. Nr. 128	-xxx	-xxx	-xxx
Højde mm.	1000	1446	1926

1000 mm.



1446 mm.



1926 mm.



BLEVA

3 stolper inkl. påbygningsramme

Til bordlængde 1600
c/c 670 mm.

Art. Nr. 128	-xxx	-xxx	-xxx
Højde mm.	1000	1446	1926

Til bordlængde 2000
c/c 670 mm.

Art. Nr. 128	-xxx	-xxx	-xxx
Højde mm.	1000	1446	1926

c/c 900 mm.

Art. Nr. 128	-xxx	-xxx	-xxx
Højde mm.	1000	1446	1926

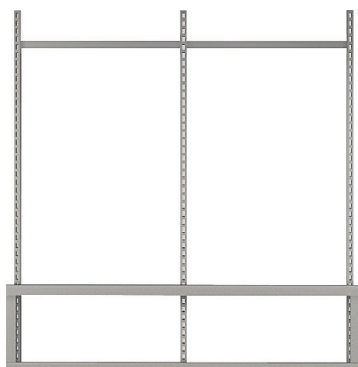

ARBEJDSBORD

BLEVA Stabile 500 og 750

Til bordplade dybde 600 og 800 mm.

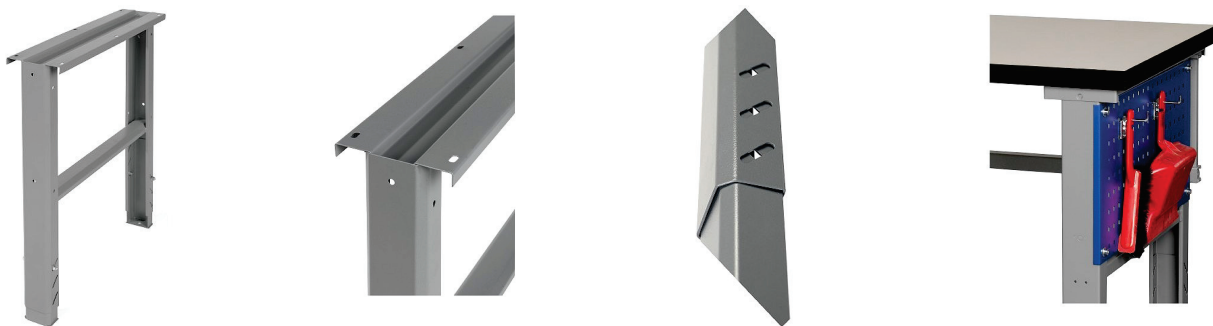

Benbukke i 2,0 mm. Stålblade i pulverlakeret grå RAL 7037 farve. (max. Belastning 500 kg). Sidekanterne på ben og mellemstang har fasede kanter som giver en kraftigere og mere stabilt stel. Justerbar højde 750-1020 mm. Excl. Bordplade.

Ved arbejdsbordets længde 2500 mm. Anvendes 3 stk. benbukke for at sikre stabiliteten.

En påbygningsramme kan monteres på bagsiden af benbukkene til montering af de perforerede stolper eller andet tilbehør.

Hjulsæt med 4 stk. drejbare hjul. Hvoraf 2 stk. er med bremse. Hjulene monteres på den justerbare fod. Arbejdsbordets mindste højde øges med 160 mm. Til 910 mm. Max. Belastning er 80 kg. Pr. hjul.

Sideplader til benbukke. Perforeret plade til montering i benbuk. Pladen kan anvendes til ophæng af værktøj. Se vores store udvalg af værktøjskroge.

Benbukke

Art. Nr. 128	-007	-xxx	-008
Justerbar højde mm.	750-1020	650-920	750-1020
Max. Belastning kg.	500	500	500
Til bordplade, dybde mm.	600	800	800

Hjulsæt

Art. Nr. 128	-009
--------------	------

Sideplade

Art. Nr. 128	-xxx
B x H mm.	743 x 350

BLEVA Stabil 750 benbukke i ekstra kraftigt materiale, i 2,5 mm. U-profil. Max. Belastning 750 kg. Jævnt fordelt. Pulverlakeret grå RAL 7037 farve. Leveres stykvis. Ved en bord længde på 2500 mm. Bør der anvendes 3 stk. benbukke.

Sideplade til benbukke øger stabiliteten. Den perforerede plade kan monteres i benbukken og kan anvendes til ophæng af værktøj mv.



Påbygningsramme, Stabile 300, 500/750 til stabilisering af bord med benbukke, samt som monteringsbeslag til perforerede stolper og andre påbygninger. Fæste til påbygningsrammen i kombination med BLEVA Stabile 500, alt. Stabile 750.

Påbygningsramme

Art. Nr. 128	-015	-016	-017	-018
Længde mm.	1120	1520	1920	2420

Fæste

Art. Nr. 128	-xxx
--------------	------

BLEVA

ARBEJDSBORD BLEVA FLEX 150

Fleksibelt hæve/sænkbart arbejdsbord. Højden justeres trinløst med håndsving. Max. Belastning 150 kg. Jævnt fordelt.

Højde 575-925 mm., dybde 600 mm.

Højde 675-1125 mm., dybde 600 eller 800 mm.

(Højde excl. Bordplade)

Den 24 mm. laminat bordplade har en kraftig overflade som tåler væske og kemikalier. Vinylbordpladen egner sig bedst til montage og pakkearbejde.

Bordet kan komplementeres med mange forskellige skuffekabinetter. Til arbejdsbordet findes et stort og gennemtænkt tilbehørs og påbygningssortiment f.eks. hylder, belysning og værktøjstavler.

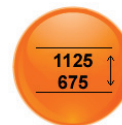

BLEVA

ARBEJDSBORD

BLEVA FLEX 150, håndsvingsbord

BLEVA Flex 150 håndsvingsbord er et mekanisk justerbart bord som kan belastes med op til 150 kg. Jævnt fordelt. Bordet er produceret i naturanodiseret aluminium som i højden justeres med håndsving. Fodrammen er udstyret med justerbare fødder og der kan monteres hjul efter ønske. Bordet leveres komplet med bordplade.



BLEVA Flex 150 - dybde 600 mm.

Inkl. bordplade

Længde mm.	Justerbar højde mm.	Laminat, grå art. Nr.	Vinyl, grå art. Nr.	Påbygningsramme art. Nr.
		112	112	128
1200	675-1125	-xxx	-xxx	-xxx
1600	675-1125	-xxx	-xxx	-xxx
2000	675-1125	-xxx	-xxx	-xxx

BLEVA Flex 150 - dybde 800 mm.

Inkl. bordplade

Længde mm.	Justerbar højde mm.	Laminat, grå art. Nr.	Vinyl, grå art. Nr.	Påbygningsramme art. Nr.
		112	112	128
1200	575-925	-xxx	-xxx	-xxx
1600	575-925	-xxx	-xxx	-xxx
2000	575-925	-009	-xxx	-xxx
1200	675-1125	-xxx	-xxx	-xxx
1600	675-1125	-007	-xxx	-xxx
2000	675-1125	-xxx	-xxx	-xxx

Tilbehør

	Art. Nr.
Ophæng til skuffekabinet	128-xxx
Hjulsæt	128-004
Hjulsæt ESD	128-xxx

	Art. Nr.
Kant, 1200 mm.	128-xxx
Kant, 1600 mm.	128-xxx
Kant, 2000 mm.	128-xxx

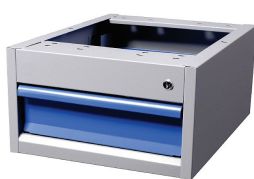

Kabinet m/1 skuffe



Kabinet m/2 skuffer



Kabinet m/2 skuffer



Kabinet m/3 skuffer



Kabinet m/3 skuffer

BLEVA

ARBEJDSBORD

Stolper til BLEVA Flex 150

Komplet påbygningsenhed til BLEVA arbejdsbord. Består af stolper i forskellige højder, monterings-sats og mellemstang.

Farve: Grå pulverlakeret RAL 7037.

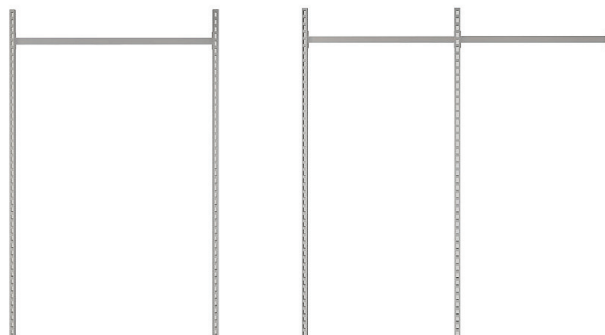

2 stolper excl. påbygningsramme

Til bordlængde 1200, 1600 og 2000 mm.
c/c 670 mm.

Art. Nr. 128	-xxx	-xxx	-xxx
Højde mm.	1000	1446	1926

Til bordlængde 1200, 1600 og 2000 mm.
c/c 900 mm.

Art. Nr. 128	-xxx	-xxx	-xxx
Højde mm.	1000	1446	1926

3 stolper excl. påbygningsramme

Til bordlængde 1600 og 2000 mm.
c/c 670 mm.

Art. Nr. 128	-xxx	-xxx	-xxx
Højde mm.	1000	1446	1926

Til bordlængde 2000 mm.
c/c 900 mm.

Art. Nr. 128	-xxx	-xxx	-xxx
Højde mm.	1000	1446	1926



BLEVA

ARBEJDSBORD BLEVA FLEX 300

Fleksibelt hæve/sænkbart arbejdsbord. Højden justeres trinløst med håndsving. Max. Belastning 300 kg. Jævnt fordelt.

Højde 575-925 mm., dybde 800 mm.

Højde 675-1125 mm., dybde 800 eller 800 mm.
(Højde excl. Bordplade)

Den 24 mm. laminat bordplade har en kraftig overflade som tåler væske og kemikalier. Vinylbordpladen egner sig bedst til montage og pakkearbejde.

Bordet kan komplementeres med mange forskellige skuffekabinetter. Til arbejdsbordet findes et stort og gennemtænkt tilbehørs og påbygningssortiment f.eks. hylder, belysning og værktøjstavler.

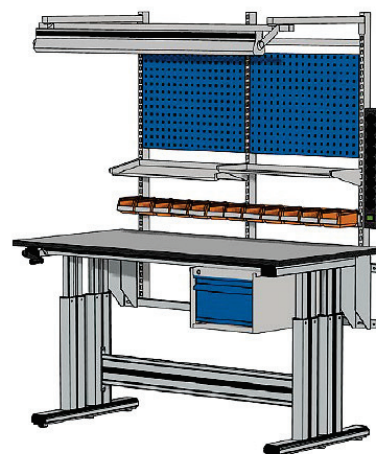
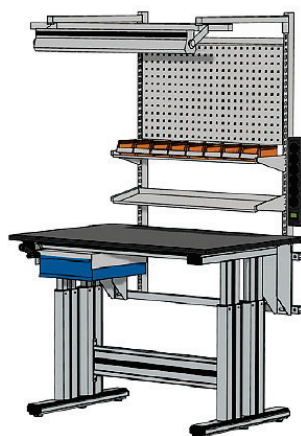
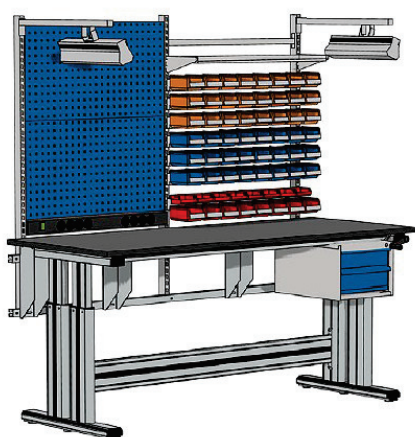

BLEVA

ARBEJDSBORD

BLEVA FLEX 300, håndsvingsbord

BLEVA Flex 300 håndsvingsbord er et mekanisk justerbart bord som kan belastes med op til 300 kg. Jævnt fordelt. Bordet er produceret i naturanodiseret aluminium som i højden justeres med håndsving. Fodrammen er udstyret med justerbare fødder og der kan sættes på sættes hjul efter ønske.

Bordet leveres komplet med bordplade.



BLEVA Flex 300 - dybde 800 mm.

Inkl. bordplade

Længde mm.	Justerbar højde mm.	Laminat, grå art. Nr. 117	Vinyl, grå art. Nr. 117	Påbygningsramme art. Nr. 128
1200	575-925	-xxx	-xxx	-xxx
1600	575-925	-xxx	-xxx	-xxx
2000	575-925	-xxx	-xxx	-xxx
1200	675-1125	-xxx	-xxx	-xxx
1600	675-1125	-xxx	-xxx	-xxx
2000	675-1125	-xxx	-xxx	-xxx

Tilbehør

	Art. Nr.
Ophæng til skuffekabinet	128-xxx
Hjulsæt	128-004
Hjulsæt ESD	128-xxx

	Art. Nr.
Kant, 1200 mm.	128-xxx
Kant, 1600 mm.	128-xxx
Kant, 2000 mm.	128-xxx

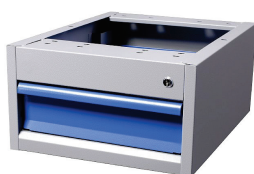

Kabinet m/1 skuffe



Kabinet m/2 skuffer



Kabinet m/2 skuffer



Kabinet m/3 skuffer



Kabinet m/3 skuffer

ARBEJDSBORD

Stolper til BLEVA FLEX 300

Komplet påbygningsenhed til BLEVA arbejdsbord. Består af stolper i forskellige højder, monterings-sats og mellemstang.

Farve: Grå pulverlakeret RAL 7037.

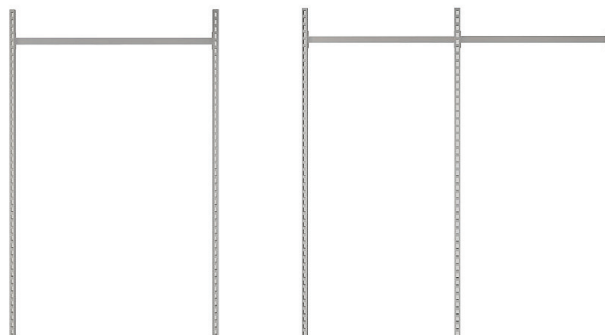

2 stolper excl. påbygningsramme

Til bordlængde 1200, 1600 og 2000 mm.
c/c 670 mm.

Art. Nr. 128	-xxx	-xxx	-xxx
Højde mm.	1000	1446	1926

Til bordlængde 1200, 1600 og 2000 mm.
c/c 900 mm.

Art. Nr. 128	-xxx	-xxx	-xxx
Højde mm.	1000	1446	1926

3 stolper excl. påbygningsramme

Til bordlængde 1600 og 2000 mm.
c/c 670 mm.

Art. Nr. 128	-xxx	-xxx	-xxx
Højde mm.	1000	1446	1926

Til bordlængde 2000 mm.
c/c 900 mm.

Art. Nr. 128	-xxx	-xxx	-xxx
Højde mm.	1000	1446	1926



BLEVA

MOTORBORD BLEVA FLEX 100

Fleksibelt hæve/sænkbart motorbord. Højden justeres med styrekontrol på bordet.
Max. Belastning 100 kg. Jævnt fordelt.

Højde 675-1125 mm., dybde 600 eller 800 mm.
(Højde excl. Bordplade)

Den 24 mm. laminat bordplade har en kraftig overflade som tåler væske og kemikalier. Vinyl-bordpladen egner sig bedst til montage og pakkearbejde.

Bordet kan komplementeres med mange forskellige skuffekabinetter. Til arbejdsbordet findes et stort og gennemtænkt tilbehørs og påbygnings-sortiment f.eks. hylder, belysning og værktøjstavler.



BLEVA

ARBEJDSBORD

BLEVA FLEX 100, motorbordsstativ

BLEVA Flex 100 er et motorbordsstativ som kan belastes med op til 100 kg. Jævnt fordelt.

Bordet er produceret i naturanodiseret aluminium som i højden justeres med bordkontrol. Fodrammen er udstyret med justerbare fødder og der kan sættes påsættes hjul efter ønske.

Bordet leveres komplet med bordplade.



BLEVA Flex 100 - dybde 600 mm.

Inkl. bordplade

Længde mm.	Justerbar højde mm.	Laminat, grå art. Nr.	Vinyl, grå art. Nr.	Påbygningsramme art. Nr.
		114	114	128
1200	675-1125	-xxx	-xxx	-xxx
1600	675-1125	-xxx	-xxx	-xxx
2000	675-1125	-xxx	-xxx	-xxx

BLEVA Flex 100 - dybde 800 mm.

Inkl. bordplade

Længde mm.	Justerbar højde mm.	Laminat, grå art. Nr.	Vinyl, grå art. Nr.	Påbygningsramme art. Nr.
		114	114	128
1200	675-1125	-xxx	-xxx	-xxx
1600	675-1125	-xxx	-xxx	-xxx
2000	675-1125	-xxx	-xxx	-xxx

Tilbehør

	Art. Nr.
Ophæng til skuffekabinet	128-xxx
Hjulsæt	128-004
Hjulsæt ESD	128-xxx

	Art. Nr.
Kant, 1200 mm.	128-xxx
Kant, 1600 mm.	128-xxx
Kant, 2000 mm.	128-xxx

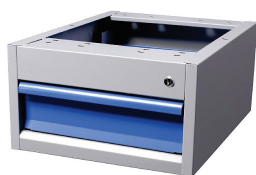

Kabinet m/1 skuffe



Kabinet m/2 skuffer



Kabinet m/2 skuffer

BLEVA

MOTORBORD BLEVA FLEX 200

Fleksibelt hæve/sænkbart motorbord. Højden justeres med styrekontrol på bordet. Bordet har dobbelte motorer.

Max. Belastning 200 kg. Jævnt fordelt.

Højde 575-925 mm., dybde 800

Højde 675-1125 mm., dybde 600 eller 800 mm.

(Højde excl. Bordplade)

Den 24 mm. laminat bordplade har en kraftig overflade som tåler væske og kemikalier. Vinylbordpladen egner sig bedst til montage og pakkearbejde.

Bordet kan komplementeres med mange forskellige skuffekabinetter. Til arbejdsbordet findes et stort og gennemtænkt tilbehørs og påbygningssortiment f.eks. hylder, belysning og værktøjstavler.

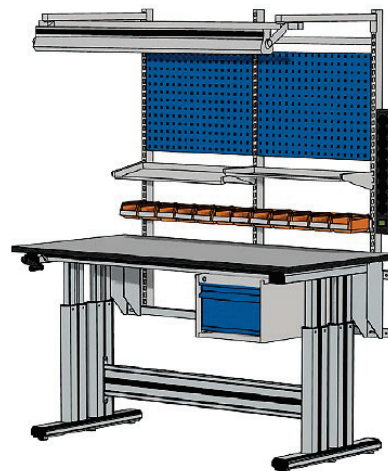
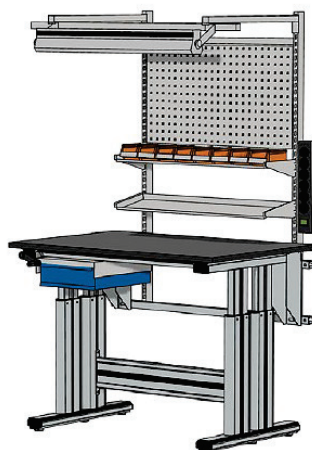

BLEVA

ARBEJDSBORD

BLEVA FLEX 200, motorbordsstativ

BLEVA Flex 200 er et motorbordsstativ som kan belastes med op til 200 kg. Jævnt fordelt.

Bordet er produceret i naturanodiseret aluminium som i højden justeres med bordkontrol. Fodrammen er udstyret med justerbare fødder og der kan sættes på sættes hjul efter ønske.

Bordet leveres komplet med bordplade.



BLEVA Flex 200 - dybde 600 mm.

Inkl. bordplade

Længde mm.	Justerbar højde mm.	Laminat, grå art. Nr.	Vinyl, grå art. Nr.	Påbygningsramme art. Nr.
		116	116	128
1200	675-1125	-xxx	-xxx	-xxx
1600	675-1125	-xxx	-xxx	-xxx
2000	675-1125	-xxx	-xxx	-xxx

BLEVA Flex 200 - dybde 800 mm.

Inkl. bordplade

Længde mm.	Justerbar højde mm.	Laminat, grå art. Nr.	Vinyl, grå art. Nr.	Påbygningsramme art. Nr.
		116	116	128
1200	575-925	-xxx	-xxx	-xxx
1600	575-925	-xxx	-xxx	-xxx
2000	575-925	-xxx	-xxx	-xxx
1200	675-1125	-xxx	-xxx	-xxx
1600	675-1125	-xxx	-xxx	-xxx
2000	675-1125	-xxx	-xxx	-xxx

Tilbehør

	Art. Nr.
Ophæng til skuffekabinet	128-xxx
Hjulsæt	128-004
Hjulsæt ESD	128-xxx

	Art. Nr.
Kant, 1200 mm.	128-xxx
Kant, 1600 mm.	128-xxx
Kant, 2000 mm.	128-xxx

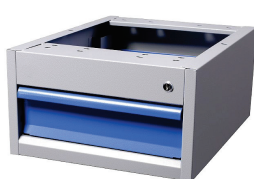

Kabinet m/1 skuffe



Kabinet m/2 skuffer



Kabinet m/2 skuffer



Kabinet m/3 skuffer



Kabinet m/3 skuffer

BLEVA

ARBEJDSBORD

Stolper til BLEVA FLEX 100 og 200 Motorbordsstativ

Komplet påbygningsenhed til BLEVA arbejdsbord. Består af stolper i forskellige højder, monterings-sats og mellemstang.

Farve: Grå pulverlakeret RAL 7037.

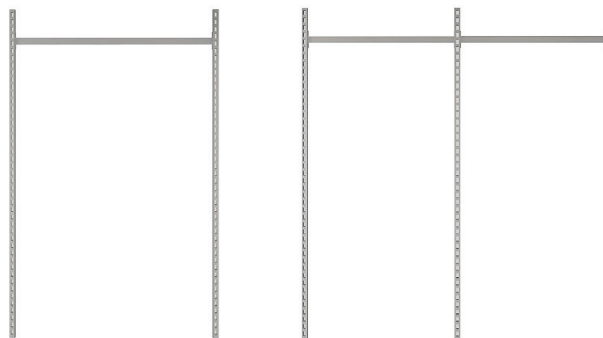

2 stolper excl. påbygningsramme

Til bordlængde 1200, 1600 og 2000 mm.
c/c 670 mm.

Art. Nr. 128	-xxx	-xxx	-xxx
Højde mm.	1000	1446	1926

Til bordlængde 1200, 1600 og 2000 mm.
c/c 900 mm.

Art. Nr. 128	-xxx	-xxx	-xxx
Højde mm.	1000	1446	1926

3 stolper excl. påbygningsramme

Til bordlængde 1600 og 2000 mm.
c/c 670 mm.

Art. Nr. 128	-xxx	-xxx	-xxx
Højde mm.	1000	1446	1926

Til bordlængde 2000 mm.
c/c 900 mm.

Art. Nr. 128	-xxx	-xxx	-xxx
Højde mm.	1000	1446	1926



Perf. Stolpe højde 1000 mm. c/c 600

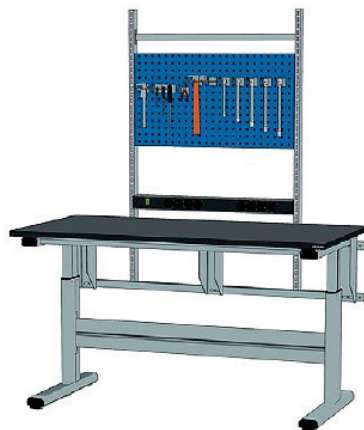

Perf. Stolpe højde 1446 mm. c/c 900



Perf. Stolpe højde 1000 mm. c/c 900

BLEVA

MOTORBORD BLEVA FLEX 200S

Fleksibelt hæve/sænkbart motorbord - et søjlet stativ. Højden justeres via en bordkontrol. Max. Belastning 200 kg. Jævnt fordelt.

Højde 650-1100 mm., dybde 720 mm.
Bordplade 24 mm. Grå laminat

Bordet kan komplementeres med mange forskellige skuffekabinetter. Til arbejdsbordet findes et stort og gennemtænkt tilbehørs og påbygningssortiment f.eks. hylde, belysning og værktøjstavler.

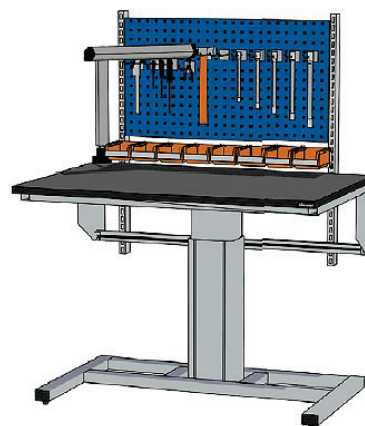
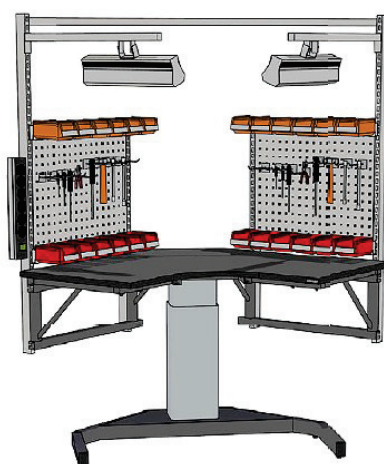

BLEVA

ARBEJDSBORD

BLEVA FLEX 200S, motorbordsstativ



BLEVA Flex 200 S Motorbordsstativ består af et motordrevet et søjlet stativ med søjle i naturanodiseret aluminium. Den helsvejset stålramme i firkantsprofil giver en høj stabilitet. Fot og overramme er grålakeret i RAL 7037.

Bordet kan belastes med 200 kg. Jævn fordelt.
Leveres excl. Bordplade
Ved forespørgsel kan bordet leveres i andre størrelser.

BLEVA Flex 200S - dybde 720 mm.

Excl. bordplade

Påbygningsramme i lakeret c-profil til montering på bordstativ.
Monterings sæt anvendes til montering af skuffekabinet eller skuffer i bordstativet.

Længde mm.	Justerbar højde mm.	art. Nr.
		117
1185	650 - 1100	-002

	Længde mm.	Art. Nr.
		128
Påbygningsramme	1185	-xxx
Monterings sæt	-	-043

Komplet påbygningsenhed til BLEVA arbejdsbord. Består af stolper i forskellige højder, monterings sæt og mellemstang.
Farve: Grå pulverlakeret RAL 7037.

2 stolper excl. påbygningsramme

Til bordlængde 1200 mm.
c/c 670 mm.

Art. Nr. 128	-xxx	-xxx
Højde mm.	1000	1446

Til bordlængde 1200 mm.
c/c 900 mm.

Art. Nr. 128	-xxx	-xxx
Højde mm.	1000	1446

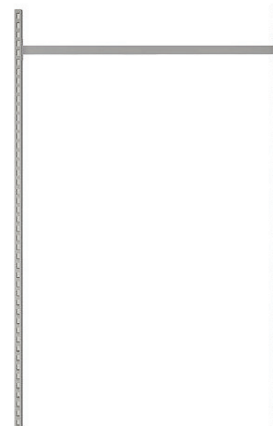

BLEVA

MOTORBORD BLEVA FLEX 375

Fleksibelt hæve/sænkbart motorbord.
Højden justeres med styrekontrol på bordet.
Max. Belastning 375 kg. Jævnt fordelt.

Højde 685-1135 mm., dybde 520 eller 740 mm.
(Højde excl. Bordplade)

Komplet med 24 mm. Laminat bordplade.

Bordet kan komplementeres med mange forskellige skuffekabinetter. Til arbejdsbordet findes et stort og gennemtænkt tilbehørs og påbygnings Sortiment f.eks. hylde, belysning og værktøjstavler.



BLEVA

ARBEJDSBORD

BLEVA FLEX 375, motorbordsstativ

BLEVA Flex 375 motorbordsstativ er produceret i naturanodiseret aluminium. Max. Belastning 375 kg. Jævnt fordelt. Bordet er udstyret med dobbelte motorer som kan tilsluttes til 230V/50 Hz.

Leveres som standard med bordkontrol til højdeindstilling.

Stativets justerbare højde er 685 - 1135 mm.

Leveres excl. Bordplade.



BLEVA Flex 375 - dybde 520 mm.

Excl. bordplade

Længde mm.	Justerbar højde mm.	Anbefalet bordplade str. mm.	Hastighed mm/s.	art. Nr. 117
1185	685-1135	1200 x 600	20	-xxx
1585	685-1135	1600 x 600	20	-xxx
1985	685-1135	2000 x 600	20	-xxx

BLEVA Flex 375 - dybde 740 mm.

Excl. bordplade

Længde mm.	Justerbar højde mm.	Anbefalet bordplade str. mm.	Hastighed mm/s.	art. Nr. 117
1185	685-1135	1200 x 800	20	-xxx
1585	685-1135	1600 x 800	20	-000
1985	685-1135	2000 x 800	20	-003

BLEVA Flex 375 Vinkelbordsstativ. Komplet vinkelbord bestående af bordplade 1985 x 720 mm. samt vinkelstativ 1200 x 600 mm.

Vinkelstativet kan monteres på venstre eller højre side. Bordet leveres excl. Bordplade.



BLEVA

Længde mm.	Justerbar højde mm.	Anbefalet bordplade str. mm.	Hastighed mm/s.	Udformning	art. Nr. 117
1185	685 - 1135	2000 x 800 + 1200 x 600	20	Venstre/højre	-xxx

ARBEJDSBORD

Stolper og påbygninger til BLEVA Flex 375

Komplet påbygningsenhed til BLEVA arbejdsbord. Består af stolper i forskellige højder, monterings-sats og mellemstang.

Farve: Grå pulverlakeret RAL 7037.

Påbygningsramme i lakeret c-profil til montering på bordstativ.

Monteringsæt anvendes til montering af skuffekabinet eller skuffer i bordstativet.

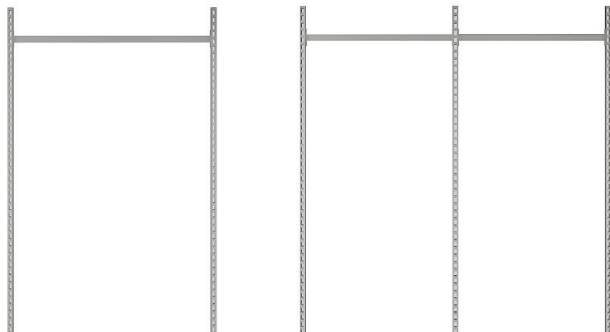

	Længde mm.	Art. Nr.
		128
Påbygningsramme	1185	-xxx
Monteringsæt	-	-043

2 stolper excl. påbygningsramme

Til bordlængde 1200, 1600 og 2000 mm.
c/c 670 mm.

Art. Nr. 128	-xxx	-xxx	-xxx
Højde mm.	1000	1446	1926

Til bordlængde 1200, 1600 og 2000 mm.
c/c 900 mm.

Art. Nr. 128	-xxx	-xxx	-xxx
Højde mm.	1000	1446	1926

3 stolper excl. påbygningsramme

Til bordlængde 1600 og 2000 mm.
c/c 670 mm.

Art. Nr. 128	-xxx	-xxx	-xxx
Højde mm.	1000	1446	1926

Til bordlængde 2000 mm.
c/c 900 mm.

Art. Nr. 128	-xxx	-xxx	-xxx
Højde mm.	1000	1446	1926

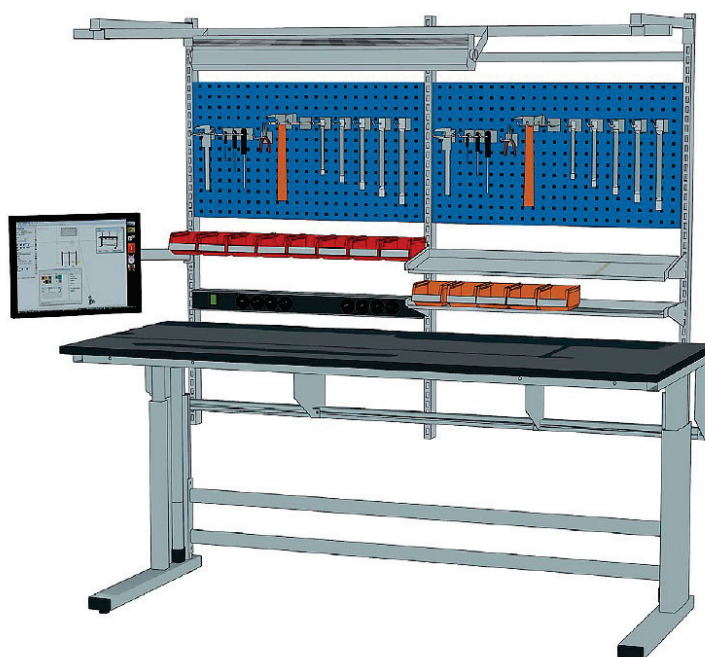

BLEVA

MOTORBORD BLEVA FLEX 500

Fleksibelt hæve/sænkbart motorbord.
To parallel koblede ben med kraftige glidelejer.
Højden justeres via bordkontrol.
Max. Belastning 500 kg. Jævnt fordelt.

Højde 620-1020 mm., dybde 720 mm.
(Højde excl. Bordplade)

Komplet med 42 mm. alt. 50 mm. bordplade.

Bordet kan komplementeres med mange forskellige skuffekabinetter. Til arbejdsbordet findes et stort og gennemtænkt tilbehørs og påbygnings Sortiment f.eks. hylde, belysning og værktøjstavler.

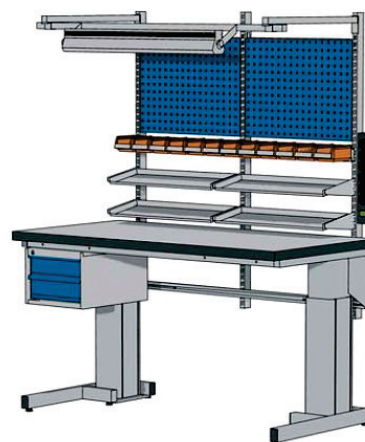

BLEVA

ARBEJDSBORD

BLEVA FLEX 500, motorbordsstativ

BLEVA Flex 500 er et stativ med to parallel koblede ben og produceret i naturanodiseret aluminium.
Max. Belastning 500 kg. Jævnt fordelt.

Fod og overramme er grålakeret. Stativet leveres som standard med bordkontrol til justering af højden.
Leveres excl. bordplade



BLEVA Flex 500 - dybde 720 mm.

Excl. bordplade

Længde mm.	Justerbar højde mm.	Anbefalet bordplade str. mm.	art. Nr.
			117
1585	620-1020	1600 x 800	-001
1985	620-1020	2000 x 800	-004

Påbygningsramme i lakeret c-profil til montering på bordstativ.

Monteringsæt anvendes til montering af skuffekabinet eller skuffer i bordstativet.

	Længde mm.	art. Nr.
		128
Påbygningsramme	1585	-042
Påbygningsramme	1985	-005
Monteringsæt		043

Komplet påbygningsenhed til BLEVA arbejdsbord. Består af stolper i forskellige højder, monteringsæt og mellemstang.

Farve: Grå pulverlakeret RAL 7037.

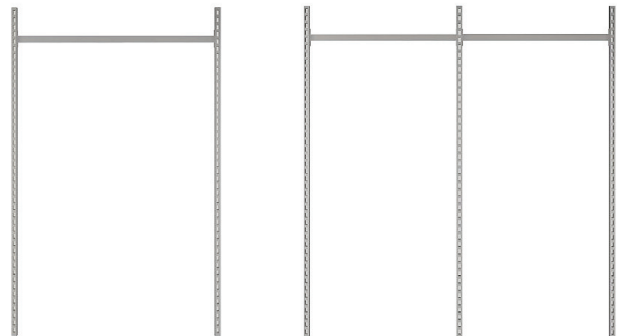

2 stolper excl. påbygningsramme

Til bordlængde 1200, 1600 og 2000 mm.
c/c 670 mm.

Art. Nr. 128	-xxx	-xxx	-xxx
Højde mm.	1000	1446	1926

Til bordlængde 1200, 1600 og 2000 mm.
c/c 900 mm.

Art. Nr. 128	-xxx	-xxx	-xxx
Højde mm.	1000	1446	1926

3 stolper excl. påbygningsramme

Til bordlængde 1600 og 2000 mm.
c/c 670 mm.

Art. Nr. 128	-xxx	-xxx	-xxx
Højde mm.	1000	1446	1926

Til bordlængde 2000 mm.
c/c 900 mm.

Art. Nr. 128	-xxx	-xxx	-xxx
Højde mm.	1000	1446	1926

BLEVA

ARBEJDSBORD BLEVA F-Serien

En unik serie med muligheder...

F-serien er en helt unik og gennemtænkt serie af arbejdsborde til værksted, lager og produktion. Det kraftige stel gør at bordet er velanset til alle typer arbejde i industrien. Max. Belastningen spænder bredt fra 300 - 2400 kg. Serien fås både med manuelle justerbare ben og med motoriseret hæve/sænke funktion.

BLEVA F-Serien kan komplementeres med mange forskellige skuffekabinetter. Til arbejdsbordet findes et stort og gennemtænkt tilbehørs og påbygningssortiment f.eks. hylder, belysning og værktøjstavler.

Vi kan udarbejde en unik løsning der passer til dit behov og samtidig giver en ergonomisk arbejdsplads.



BLEVA

F-Serien

ARBEJDSBORD BLEVA F60

Arbejdsbord til lettere værkstedsarbejde.

F-serien er en helt unik og gennemtænkt serie af arbejdsborde til værksted, lager og produktion. Det kraftige stel gør at bordet er velanset til alle typer arbejde i industrien. Arbejdsbordet kan fås i størrelser op til 2000 x 1000 mm.

Max. Belastning 300 kg. Jævnt fordelt. Bordet har justerbare ben med en standard højdeindstilling 690-1040 mm. Excl. Bordplade.

Leveres med 24 mm. Laminatbordplade med 3 ergo-kanter.

BLEVA F60 kan komplementeres med mange forskellige skuffekabinetter. Til arbejdsbordet findes et stort og gennemtænkt tilbehørs og påbygningssortiment f.eks. hylder, belysning og værktøjstavler.

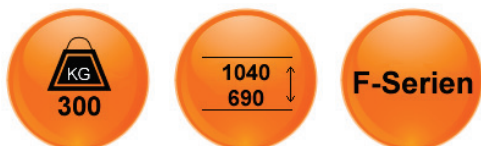

ARBEJDSBORD BLEVA F10

Fleksibelt hæve/sænkbart arbejdsbord til industrien.

F-serien er en helt unik og gennemtænkt serie af arbejdsborde til værksted, lager og produktion. Det kraftige stel gør at bordet er velanset til alle typer arbejde i industrien. Arbejdsbordet kan fås i størrelser op til 3000 x 1200 mm.

Max. Belastning 400 kg. Jævnt fordelt. Bordet kan justeres med en standard højdeindstilling 680-1080 mm. Excl. Bordplade.

Leveres med 24 mm. Laminatbordplade med 3 ergo-kanter.

BLEVA F10 kan komplementeres med mange forskellige skuffekabinetter. Til arbejdsbordet findes et stort og gennemtænkt tilbehørs og påbygningssortiment f.eks. hylder, belysning og værktøjstavler.

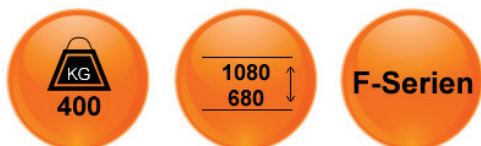

BLEVA

ARBEJDSBORD BLEVA F20

Fleksibelt hæve/sænkbart arbejdsbord til industrien.

F-serien er en helt unik og gennemtænkt serie af arbejdsborde til værksted, lager og produktion. Det kraftige stel gør at bordet er velanset til alle typer arbejde i industrien. Arbejdsbordet kan fås i størrelser op til 3000 x 1200 mm.

Max. Belastning 400 kg. Jævnt fordelt. Bordet kan justeres med en standard højdeindstilling 680-1080 mm. Excl. Bordplade.

Leveres med 24 mm. Laminatbordplade med 3 ergo-kanter.

BLEVA F20 kan komplementeres med mange forskellige skuffekabinetter. Til arbejdsbordet findes et stort og gennemtænkt tilbehørs og påbygningssortiment f.eks. hylder, belysning og værktøjstavler.

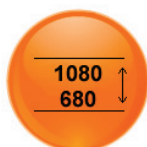

BLEVA

ARBEJDSBORD BLEVA F40

Fleksibelt hæve/sænkbart arbejdsbord til industrien.

F-serien er en helt unik og gennemtænkt serie af arbejdsborde til værksted, lager og produktion. Det kraftige stel gør at bordet er velanset til alle typer arbejde i industrien. Arbejdsbordet kan fås i størrelser op til 3000 x 1200 mm.

Max. Belastning 200 kg. Jævnt fordelt. Bordet kan justeres med en standard højdeindstilling 680-1080 mm. Excl. Bordplade.

Bordplade og stelfarve fås efter ønske. Billedet er her vist med en linoleums bordplade og stålkant på pladen, specifikt udformet efter kundens ønske.

BLEVA F40 kan komplementeres med mange forskellige skuffekabinetter. Til arbejdsbordet findes et stort og gennemtænkt tilbehørs og påbygningssortiment f.eks. hylder, belysning og værktøjstavler.

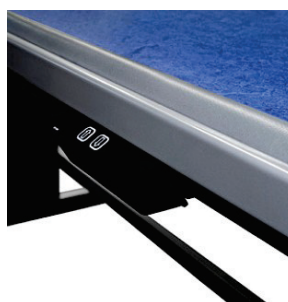
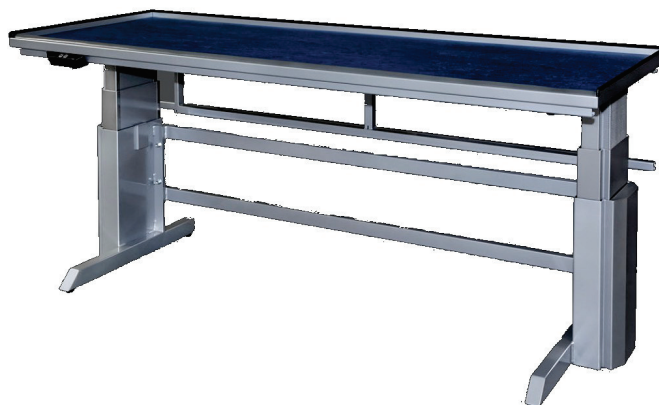

Betjeningspanel



Påbygningsramme

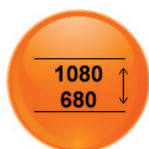

BLEVA

MONTAGEBORDE **BLEVA F-Serien**

Smart og let **ergonomisk design**

I F-serien kan vi foruden kraftige arbejdsborde også tilbyde lette og ergonomiske montageborde, udført i materialer som giver et lækkert og smart design. Montagebordene er derfor velegnet til placering i miljøer, hvor inventaret skal være tidssvarende og give et professionelt look. Bordene har en max. Belastning på 80 kg. Jævnt fordelt og kan med fordel anvendes som væghængt montagebord til området med lidt plads.

Montagebordene kan med deres design udformning anvendes i præsentations- og mødelokaler, auditorium, kontorer eller indgangspartier. Alle miljøer, hvor design, kvalitet og ergonomi skal forenes.



Ergonomisk montagebord model FB60. Bordpladestørrelse kan fås efter ønske.



Væghængt hæve/sænkebord model FBV10. Pladestørrelse 1000 x 600 mm.

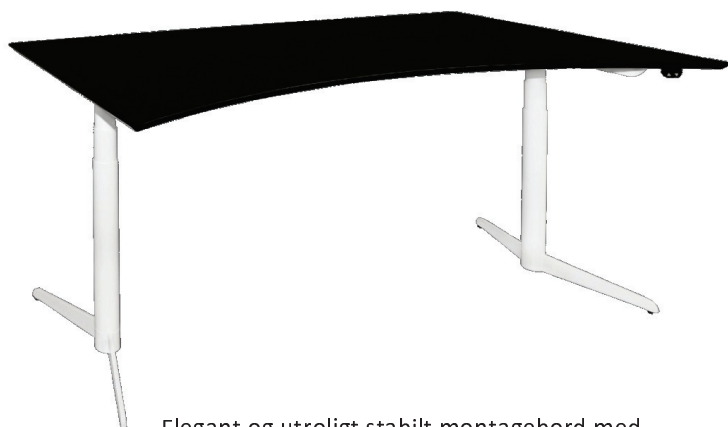

Elegant og utroligt stabilt montagebord med vinklede fodstykker. Bordpladestørrelse kan fås efter ønske.



Væghængt hæve/sænkebord model FBV20. Pladestørrelse 1000 x 600 mm.

PAKKEBORD BLEVA Stabile 300



BLEVA Stabile 300 pakkebord er et arbejdsbord til alle typer pakkeopgaver. Leveres komplet med benpar, påbygningsramme, c-profil og en 24 mm. Bordplade med gennemfarvet mørkegrå ABS –plastliste omkring. Max. Belastning 300 kg. Jævnt fordelt.

Højde 700-950 mm., dybde 800 mm.

BLEVA Stabile 300 pakkebord kan komplementeres med mange forskellige skuffekabinetter. Til arbejdsbordet findes et stort og gennemtænkt tilbehørs og påbygnings-sortiment f.eks. hylder, belysning og værktøjstavler.

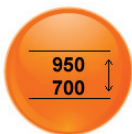

Pakkebord BLEVA FLEX 375



BLEVA FLEX 375 er et hæve/sænkbart pakkebord til alle typer af pakkeopgaver. Komplet med stativ og en 24 mm. Laminatbordplade. Max. Belastning 375 kg. Jævnt fordelt.

Højde 685-1135 mm., dybde 800 mm.

BLEVA Stabile 300 pakkebord kan komplementeres med mange forskellige skuffekabinetter. Til arbejdsbordet findes et stort og gennemtænkt tilbehørs og påbygnings-sortiment f.eks. hylder, belysning og værktøjstavler

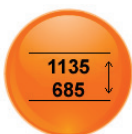

BLEVA

PAKKEBORD

BLEVA STABILE 300

BLEVA Stabile 300 er et pakkebord til alle typer pakkeopgaver. Max. Belastning 300 kg. Manuelt justerbare ben, højde excl. Plade 700-950 mm. Bordstativ i RAL 7037.

Som standard leveres bordet med 2 perforerede stolper 1926 mm., pap og blanket hylde, 2 aksler til pakke papir, 1 aksel under bordet til bølgepap, samt skæreaggregat i højeste kvalitet.

BLEVA Stabile 300 enkel bliver som standard leveret med 2 perforerede stolper, pap og blankethylde.

Artnr. 124	-000	-001
Længde mm.	1600 x 800	2000 x 800
C/C mål mm.	1395	1855
Paphylde mm.	1420 x 370 x 270	1420 x 370 x 270
Blankethylde mm.	1420 x 300 x 100	1420 x 300 x 100
Max. Skærebredde mm.	1100	1600
Skæreaggregat total mm.	1435	1600
Justerbar højde mm.	700-950	700-950
Max. Belastning kg.	300	300



Artnr. 123	-000	-001
Længde mm.	1600 x 800	2000 x 800
C/C mål mm.	1395	1855
Paphylde mm.	1420 x 370 x 270	1420 x 370 x 270
Blankethylde mm.	1420 x 300 x 100	1420 x 300 x 100
Justerbar højde mm.	700-950	700-950
Max. Belastning kg.	300	300



BLEVA Flex 375 er et hæve/sænkbart pakkebord til alle typer af pakkeopgaver.

Komplet med stativ og en 24 mm. Laminatbordplade.

Max. Belastning 375 kg. Jævnt fordelt.

Som standard leveres bordet med 2 perforerede stolper 1926 mm., pap og blanket hylde, 2 aksler til pakke papir, 1 aksel under bordet til bølgepap, samt skæreaggregat i højeste kvalitet.

Artnr. 125	-xxx	-000
Længde mm.	1600 x 800	2000 x 800
C/C mål mm.	1395	1855
Paphylde mm.	1420 x 370 x 270	1420 x 370 x 270
Blankethylde mm.	1420 x 300 x 100	1420 x 300 x 100
Max. Skærebredde mm.	1100	1600
Skæreaggregat total mm.	1435	1600
Justerbar højde mm.	685-1135	685-1135
Max. Belastning kg.	375	375



PAKKEBORD TILBEHØR

BLEVA vægtsektion: Bordstativ med justerbar højde 750-950 mm., laminatbordplade 800x800x24 mm.
Platformsvægten måler 290x280x30 mm. med en kapacitet 100 kg og kan aflæses i intervaller af 50 g. Vægten er nedsinket i bordpladen.

Bordskuffe: 1 stålplade 305x450x85 mm.
Akselkonors: Leveres parvis til fiksering af papruller.
Sidehylde: For enkel montering af snørreruller.
Monteres i benstativ.
Snørreskærre: Til montering under bordpladen.
Pap/kartonhylde: 1420x370 / 1870x370 mm.
Blankethylde: 1420x300 / 1870x300 mm.



	Art.Nr.
	127
Bordsektion, vægt	-007
Bordskuffe	-001
Akselkonors	-008
Sidehylde	-009
Snørreskære	-010
Pap/kartonhylde 1420x370 mm.	-017
Pap/kartonhylde 1870x370 mm.	-018
Blankethylde 1420x300 mm.	-015
Blankethylde 1870x300 mm.	-016



Skæreaggregat

BLEVA Skæreaggregat komplet inkl. Monteringssæt til perforerede stolper. Kan monteres direkte på bordpladen.
Leveres som standard i pakkebord 13031 og 13032



	Art. Nr.	Art. Nr.
	127-002	127-011
Max. Skærrebredde mm.	1100	1600
Skæreaggregatet total mm.	1435	1935



BLEVA Rullestel er udstyret med et skæreaggregat samt en aksel til bølgepap, bobleplast mm. 4 stk. låsbare hjul med dia. 50 mm.
Leveres i to størrelser med skærrebredde 1100 alt. 1600 mm.

	Art. Nr.	Art. Nr.
	127-004	127-005
Max. Skærrebredde mm.	1100	1600
Skæreaggregatet total mm.	1485	1935
Højde mm.	1300	1300

BLEVA

ARBEJDSBORD BORDPLADER

BLEVA lette bordplader 24 mm fås i mange størrelser og med forskellig overflade.

Laminat har en kraftig overflade som tåler væske og kemikalier. Yderbelægningen er grå højtrykslaminat og der er en gennemfarvet mørkegrå ABS plastliste omkring.

Vinyl er meget anvendelig ved montering og pakkearbejdspladser. Tåler ikke alle opløsningsmidler og kemikalier. Yderbelægningen er gråmeleret vinylmåtte og gennemfarvet mørkegrå ABS plastliste omkring.

Linoleum er en bordplade i flot design, som samtidig er modstandsdygtig overfor skrammer og ridser. Yderbelægningen er 2 mm. grå linoleumsmåtte og gennemfarvet mørkegrå ABS plastliste.

ESD laminat har en yderbelægning i grå dissipativ ESD laminat med bølge kantliste omkring. I pladens underkant er der indfældet en 8-pols jordingsplint 100 mm. Placeret i højre kort/langside forberedt til nem tilslutning af jordingsboks.

ESD måtten Yderbelægning, grå varmeresistent dissipativ ESD bordmåtte med bølge kantliste omkring. I pladens bagerste venstre hjørne er der monteret jordtilslutning og i højre bagerste hjørne kan der tilsluttes håndledsbånd med 10 mm. Knap. Placeret 35 mm. Fra pladens kort/langside. Kan ved særskilt bestilling fås med andre tilslutningsmuligheder.

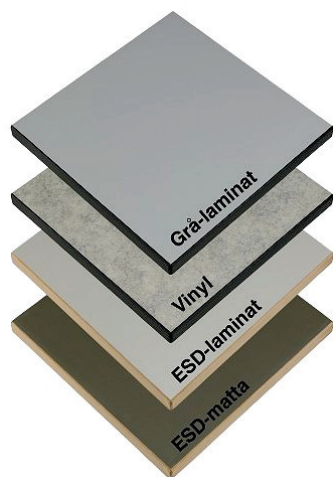

Dybde 600 mm./24 mm.

Længde mm.	Art. Nr.	800	1200	1600	2000
Grå laminat	130	-000	-xxx	-xxx	-001
Vinyl, grå	130	-xxx	-xxx	-xxx	-xxx
ESD laminat	565	-	-000	-xxx	-xxx

Dybde 800 mm./24 mm.

Længde mm.	Art. Nr.	800	1200	1600	2000
Grå laminat	130	-002	-003	-004	-021
Vinyl, grå	130	-xxx	-xxx	-xxx	-xxx
Linoleum	130	-	-xxx	-022	-xxx
ESD laminat	565	-xxx	-001	-002	-003
ESD måtte	130	-xxx	-xxx	-xxx	-xxx



Stabile 300



Flex 100, 150, 200 og 300

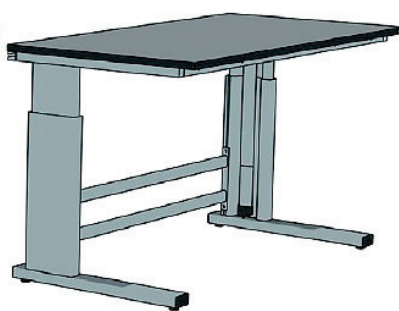

Flex 375

ARBEJDSBORD **BORDPLADER**

BLEVA kraftige bordplader 40 mm fås i mange størrelser og med forskellig overflade. Bordpladerne er i massive træker-
ner med spærlimede træfiber plader.

Board oliehardt er en allround bordplade som tåler olie. Gennemfarvet mørkegrå ABS plastliste omkring.

Stål bordpladen er beregnet til kraftigt og tungt værkstedsarbejde. Let at holde ren, overfladen består af 1,5 mm. Stål-
plade.. Langsider med stål og kortsider med ABS plastliste.

Egeparket har mange anvendelsesmuligheder. Yderbelægning i 14 mm. Egeparket. Aluminiumsprofil i forkant og ABS
plastliste på kortsider. Længde 2000 mm. Og 2500 mm. Er med aluminiumsprofil i bagkant.

Vinyl er meget anvendelig ved montering og pakkearbejdspladser. Tåler ikke alle opløsningsmidler og kemikalier. Yder-
belægningen er gråmeleret vinylmåtte og gennemfarvet mørkegrå ABS plastliste omkring.

Laminat har en kraftig overflade som tåler væske og kemikalier. Yderbelægningen er grå højtrykslaminat og der er en
gennemfarvet mørkegrå ABS plastliste omkring.

Linoleum er en bordplade i flot design, som samtidig er modstandsdygtig overfor skrammer og ridser.
Yderbelægningen er 2 mm. grå linoleumsmåtte og gennemfarvet mørkegrå ABS plastliste.

ESD laminat har en yderbelægning i grå dissipativ ESD laminat med bøge kantliste omkring. I pladens underkant er der
indfældet en 8-pols jordings splint 100 mm. Placeret i højre kort/langside forberedt til nem tilslutning af jordingsboks.

ESD måtten Yderbelægning, grå varmeresistent dissipativ ESD bordmåtte med bøge kantliste omkring.
I pladens bagerste venstre hjørne er der monteret jordtilslutning og i højre bagerste hjørne kan der tilsluttes håndleds-
bånd med 10 mm. Knap. Placeret 35 mm. Fra pladens kort/langside.
Kan ved særskilt bestilling fås med andre tilslutningsmuligheder.

Dybde 600 mm./40 mm.

Længde mm.	Art. Nr.	1200	1600	2000
Board	130	-xxx	-xxx	-xxx
Stål	133	-xxx	-xxx	-xxx
Egeparket	130	-xxx	-xxx	-xxx
Vinyl	130	-xxx	-xxx	-xxx

Dybde 800 mm./40 mm.

Længde mm.	Art. Nr.	1000	1200	1600	2000	2500
Board	130	-	-xxx	-xxx	-xxx	-xxx
Stål	133	-	-xxx	-000	-001	-xxx
Egeparket	130	-xxx	-010	-011	-012	-xxx
Vinyl	130	-	-xxx	-xxx	-xxx	-xxx
Laminat, grå	130	-	-xxx	-xxx	-005	-006
ESD-laminat	565	-	-xxx	-xxx	-xxx	-xxx
ESD-måtte	565	-	-xxx	-xxx	-xxx	-012

Dybde 800 mm./50 mm.

Længde mm.	Art. Nr.	1600	2000	2500
Vinyl	130	-xxx	-xxx	-xxx
Stål	133	-xxx	-xxx	-xxx

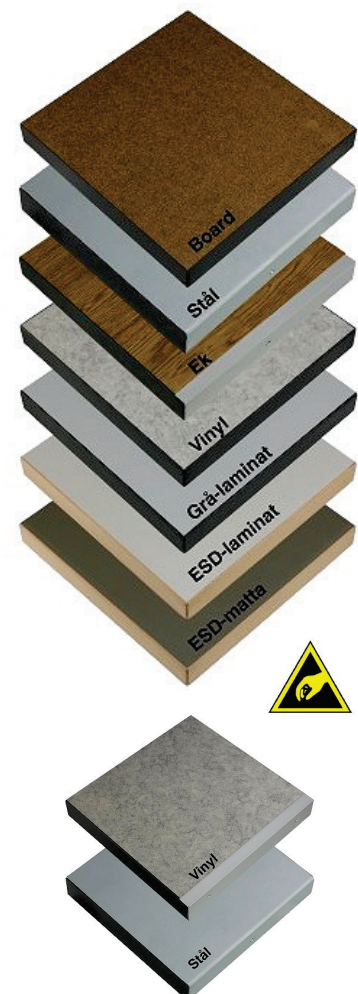

BLEVA

ARBEJDSBORD TILBEHØR



Påbygningsramme, Stabile 300, 500/750 til stabilisering af bord med benbukke, samt som monteringsbeslag til perforerede stolper og andre påbygninger.

Fæste til påbygningsrammen i kombination med BLEVA Stabile 500, alt. Stabile 750.

Påbygningsramme	Art. Nr. 128	-015	-016	-017	-018
	Længde mm.	1120	1520	1920	2420
Fæste	Art. Nr. 128	-xxx			

BLEVA bordfæste anvendes som fæste til perforerede stolper, hvis påbygningsramme ikke er monteret. Max. 55 mm. Grålakeret RAL 7037 farve.

Bordfæste	Art. Nr. 128	-019
------------------	--------------	------

BLEVA stolper monteres på den øvrige del af systemet. Stolperne fæstes i påbygningsrammen med monterings-sættet.

Længde mm.	Art. Nr.
	141
1000	-000
1446	-001
1926	-002

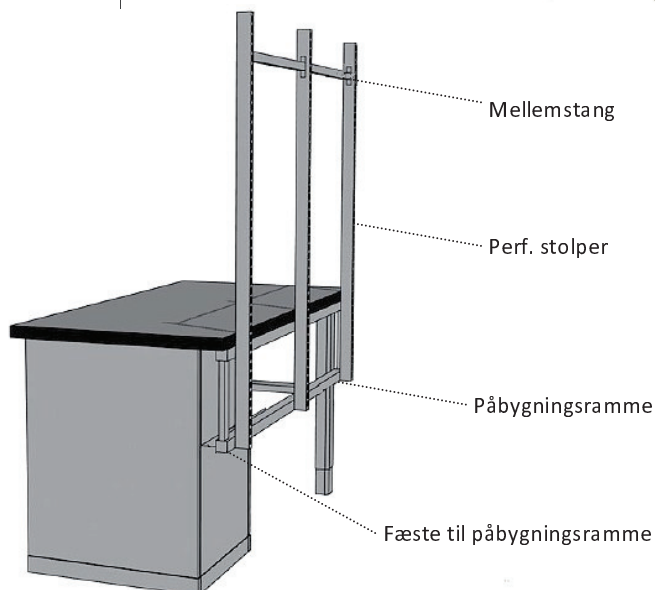
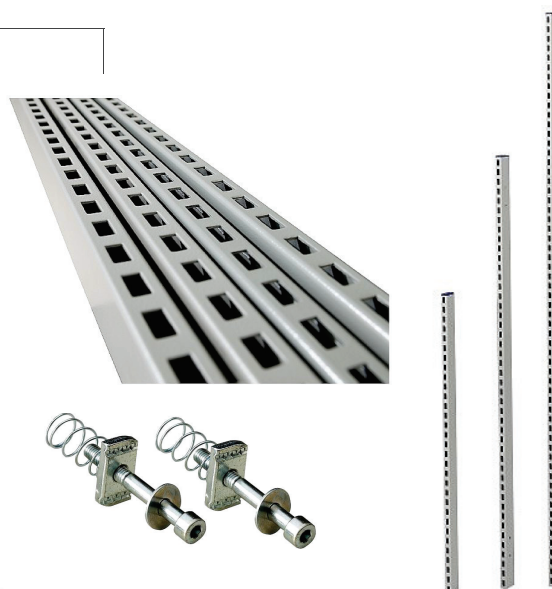

ARBEJDSBORD TILBEHØR

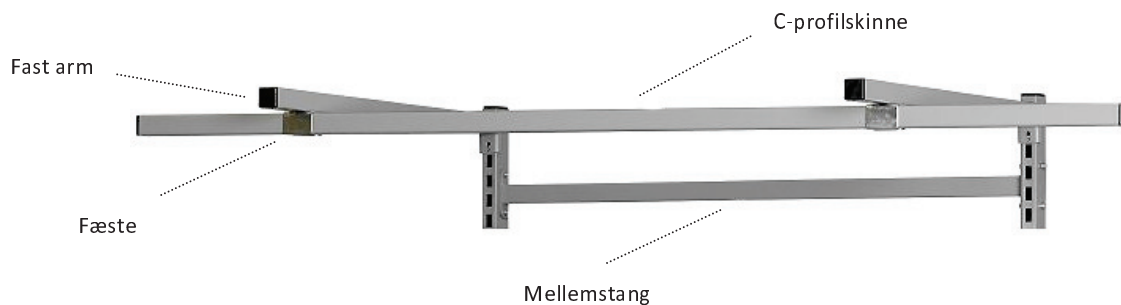

Fast arm til C-profilskinne

Fast arm til C-profilskinne.
 Monteres på de perforerede stolper. 1 stk. fæste til c-profilskinnen leveres som standard sammen med armen.
 Grålakeret RAL 7037 farve.

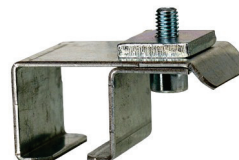

	Art.Nr. 146
C-profilskinne 1200 mm.	-xxx
C-profilskinne 1490 mm.	-006
C-profilskinne 1990 mm.	-007
C-profilskinne 2490 mm.	-xxx
Ekstra fæste til C-profilskinne	-043
Endestop til C-profilskinne	-042

Art. Nr. 145	-001	-002
Længde mm.	700	1000
Bredde x højde mm.	32 x 30	32 x 30
Max. Belastning. Kg.	10	10

Mellemstang

Monteres imellem stolperne for at give stabilitet til opbygningen. Grålakeret RAL 7037 farve.

Art. Nr. 142	-000	-001
Længde mm.	645	875
C-C mm.	670	900

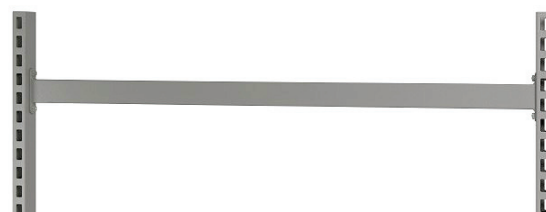

Svingbare arme

Monteres på stolperne. Svingbare 180 grader.
 Grålakeret RAL 7037 farve.

Art. Nr. 145	-003	-xxx
Længde mm.	700	1000
Bredde x højde mm.	32 x 30	32 x 30
Max. Belastning. Kg.	10	10

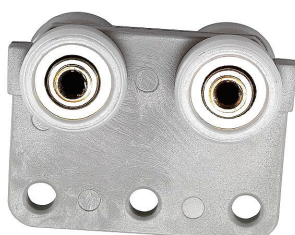

Løbevogn

2 akslet løbevogn i plast. Leveres excl. Ophængskrog.
 Grålakeret RAL 7037 farve.

Art. Nr. 146	-008
--------------	------

BLEVA

ARBEJDSBORD TILBEHØR

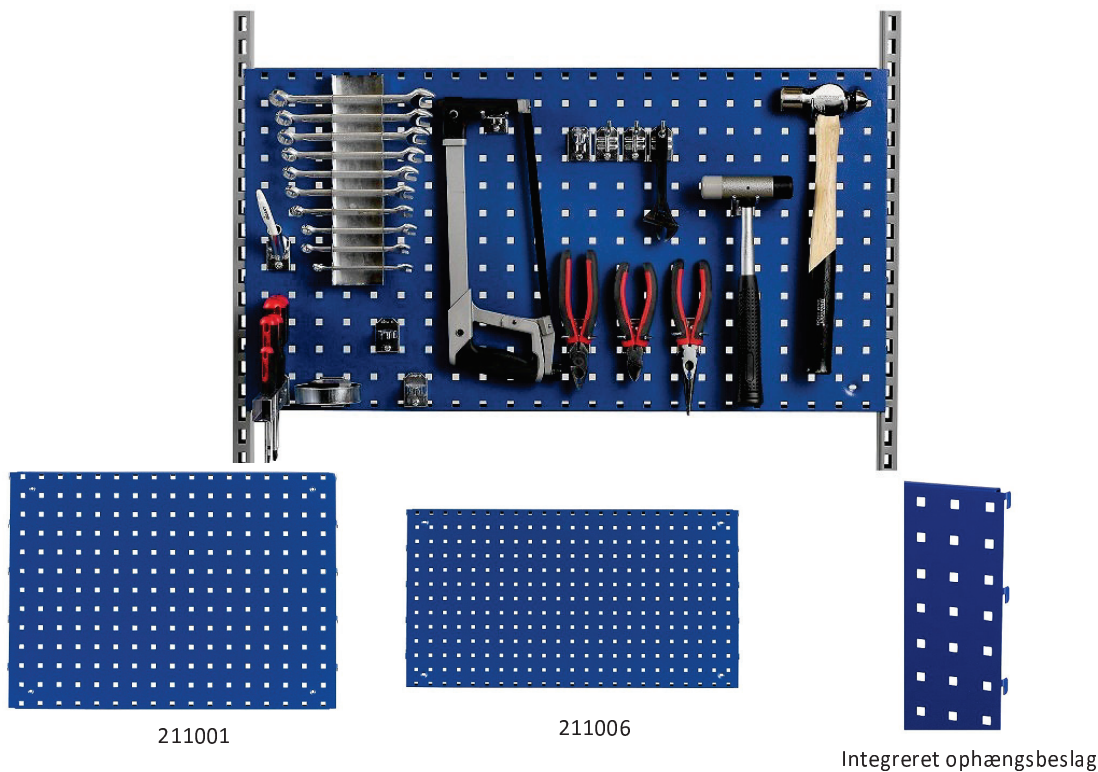

211001

211006

Integreret ophængsbeslag

Hulplader, perforeret

Hulplader med integreret ophængsbeslag. Til montering i væg eller perforeret stolper. 14 mm. Bukket yderkant. Huld. 9 mm. Pladetykkelse 1,5 mm. Hulafstand c/c 38 mm. Hulpladen kan monteres med langside imod langside.

Art. Nr. 211	-001	-002	-006	-016
Farve	Blå	Grå	Blå	Grå
B x H mm.	666 x 480	666 x 480	896 X 480	896 X 480
C-C mm.	670	670	900	900

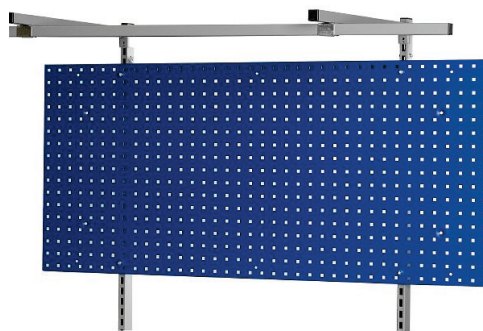
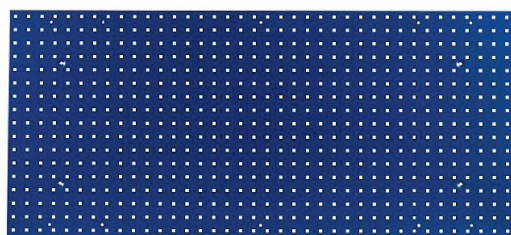

Hulplade, perforeret 1443 x 645 mm.

Kan monteres på væg enten vertikalt eller horisontalt mod hinanden. Forboret hul til montering i perforerede stolper c/c 900 mm. Samt c/c 600 mm.

Art. Nr. 210	-006
Farve	Blå
B x H mm.	1443 x 645

ARBEJDSBORD TILBEHØR

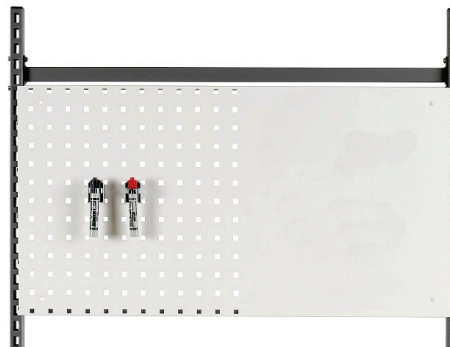
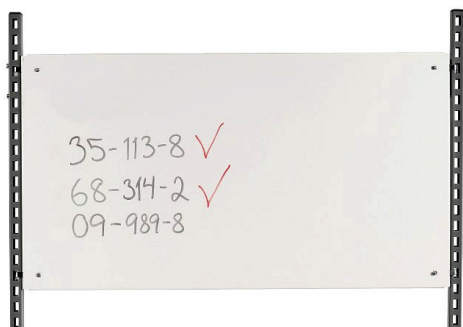

Whiteboard tavler

BLEVA whiteboard tavle lakeret i whiteboard farve forberedt til montering i væg eller på stolper. To varianter, en med glat forside eller med glat og perforeret forside.

Art. Nr. 211	-xxx	-xxx
Udformning	Glat	Glat/perforeret
B x H mm.	896 x 480	896 x 480

Perforeret ophængsliste

BLEVA ophængsliste, perforeret til værktøjskroge. Monteres på perforeret stolpe eller direkte i væggen. Farve blå RAL 5005, alternativt grå RAL 7037.

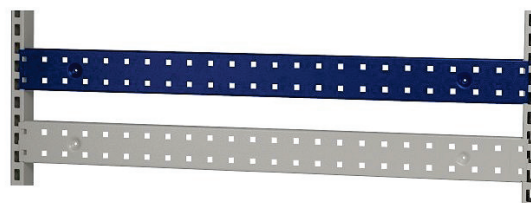

Art. Nr. 146	-xxx	-xxx	-026	-005
Farve	Blå	Grå	Blå	Grå
B x H mm.	670 x 75	670 x 75	900 x 75	900 x 75
c/c mm.	670	670	900	900



Ophængsskinne

Til ophængning af forrådsbakker. Grålakeret RAL 7037 farve. Fås også i ESD udgave.

Art. Nr. 146	-009	-010
L x H mm.	670 x 80	900 x 80
C-C mm.	670	900



Art. Nr. 571	-032	-xxx
--------------	------	------

BLEVA

ARBEJDSBORD TILBEHØR

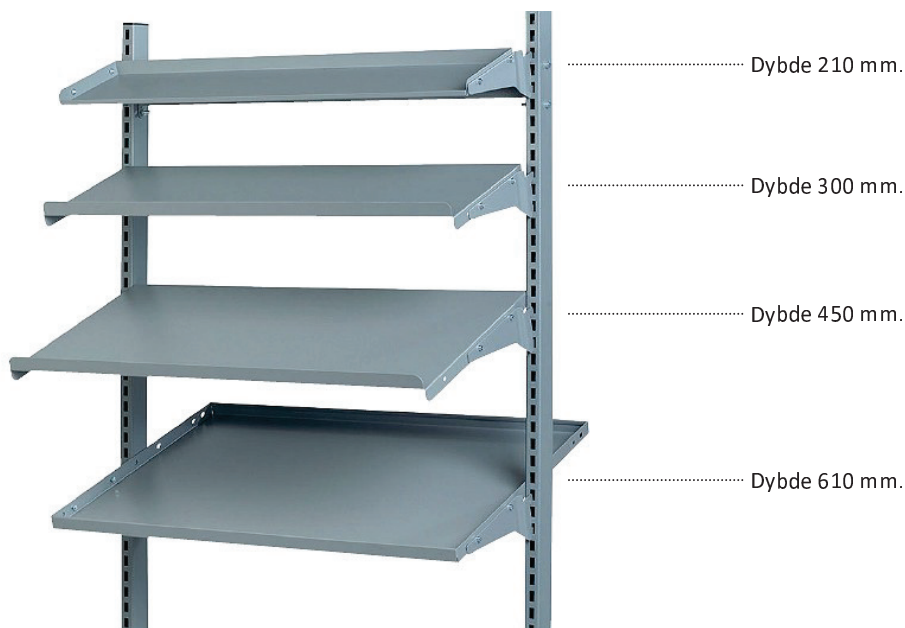

Værktøjshylder dybde 210 mm.

Værktøjshylder til værktøj, forrådsbakker m.m. Med bukket kant inkl. 2 stk. konsoller.
 Monteres på perforeret stolper, lige eller vinklet. Grålakeret RAL 7037.
 ESD Hylde består af hylde, grålakeret med ESD måtte inkl. kabel

Art. Nr. 137	-001	-002
L ængde mm.	645	875
C-C mm.	670	900
Dybde mm.	210	210

Gummimåtte	-xxx	-xxx
ESD hylde + ESD måtte	-xxx	-xxx

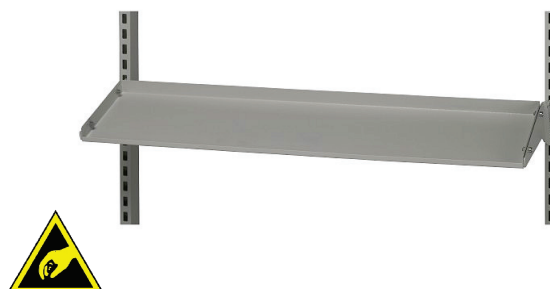

Værktøjshylder dybde 300/450 mm.

Værktøjshylder til værktøj, forrådsbakker m.m. Med bukket kant inkl. 2 stk. konsoller.
 Monteres på perforeret stolper, lige eller vinklet. Grålakeret RAL 7037.
 ESD Hylde består af hylde, grålakeret med ESD måtte inkl. kabel

Art. Nr. 137	-003	-004	-005
L ængde mm.	645	875	875
C-C mm.	670	900	900
Dybde mm.	300	300	450

Gummimåtte	-xxx	-xxx	-xxx
ESD hylde + ESD måtte	-xxx	-xxx	-xxx
Hyldeafdeler	-xxx	-xxx	-



ARBEJDSBORD TILBEHØR

Værktøjshylder dobbelt

Værktøjshylder, dobbelt. Kan placeres vandret eller vinklet.
Grålakeret RAL 7037 farve.
ESD hylde består af hylde, grålakeret og ESD måtte inkl. kabel

Art. Nr. 137	-xxx	-000
L ængde mm.	645	875
C-C mm.	670	900
Dybde mm.	450	610

Gummimåtte	-xxx	-xxx
ESD hylde + ESD måtte	-xxx	-xxx



Værktøjshylde dobbelt

Værktøjshylder, dobbelt. Kan placeres vandret eller vinklet.
Grålakeret RAL 7037 farve.
ESD hylde består af hylde, grålakeret og ESD måtte inkl. kabel

Art. Nr. 137	-xxx
L ængde mm.	645
C-C mm.	670
Dybde mm.	610

Gummimåtte	-xxx
ESD hylde + ESD måtte	-xxx



Værktøjshylde t/kabelruller

Værktøjshylde med plads til en række kabelrulle. Justerbar åbning afset til forskellige dimensioner af kabler.
Maks. Diameter på kabelruller er 300 mm. Grålakeret RAL 7037 farve.

Art. Nr. 137	-xxx
L ængde mm.	900
Invendig mm.	892
C-C mm.	900
Dybde mm.	350



BLEVA

ARBEJDSBORD TILBEHØR

Hylde i træ

Hylde i spånplade belagt med grå vinyl med kantliste i ABS-plast eller grå ESD laminat med kantliste i bøg. Leveres med 3 stk. konsoller til montering i perforerede stolper.

Art. Nr. 137	-xxx	-xxx	-xxx
Laminat	Grå	Grå	Grå
Længde mm.	1200	1600	2000
Dybde mm.	300	300	300

Art. Nr. 565	-xxx	-xxx	-xxx
Laminat	ESD	ESD	ESD
Længde mm.	1200	1600	2000
Dybde mm.	300	300	300



Ledbar arm 460 mm.



Ledbar arm 225 mm.



Ekstra led 230 mm.

Ledbar arm

Ledbar arm til ophængning af tilbehør i de perforerede stolper.

Den ledbare arm øger fleksibiliteten og mobiliteten ved at man let skal kunne anvende de forskellige applikationer på arbejdspladsen.

Armen består af et bukket profilrør 40x8 mm. og påsættes perforerede stolper i valgfri højde.

Max. Belastning 15 kg. Grålakeret RAL 7037 farve.

De ledbare arme kan komplementeres med extra led/forlængning samt diverse forskelligt tilbehør som f.eks. perforerede plade, liste til kasser, hylder og dokumentholdere.

Alt tilbehør kan let placeres hvor som helst indenfor svingarmens radius. Grålakeret RAL 7037.

Art. Nr. 143	-000	-xxx	-001
Udformning	Ledbar arm	Ledbar arm	Ekstra led
Længde mm.	460	225	230

Liste t/kasser

Liste t/kasser i grå strukturlak RAL 7037. Kan anvendes til ophængning af 8 stk. ARCA 9076 forrådsbakker. Monteres på ledbar arm + evt. ekstra led. ESD udformning leveres komplet monteret inkl. Ledbar arm, ekstra led og jordingskabel.

Art. Nr. 146	-001	-xxx
Farve	Grå	ESD
Max. Belastning kg.	15	15
L x b x H mm.	550 x 50 x 115	550 x 50 x 115



Liste t/kasser på ledbar arm + ekstra led.

ARBEJDSBORD TILBEHØR

Perforeret panel

Perforeret værktøjspanel i blå strukturfarve RAL 5005. Anvendes til at montere og ophænge værktøj m.m. Monteres på ledbar arm + evt. ekstra led.

Art. Nr. 146	-002
Farve	Blå
L x H mm.	370 x 370

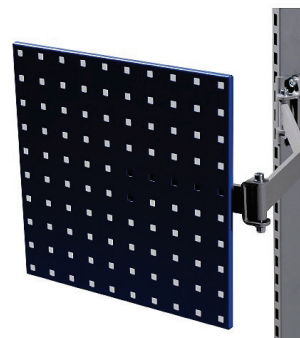

Perf. Panel på ledbar arm + ekstra led

Dokumentholder

Dokumentholder i lakeret grå struktur farve RAL 7037. Anvendes til at give overblik over A4 dokumenter.

Art. Nr. 146	-xxx
Farve	Grå
Max. Belast kg.	15
L x b x H mm.	260 x 30 x 360

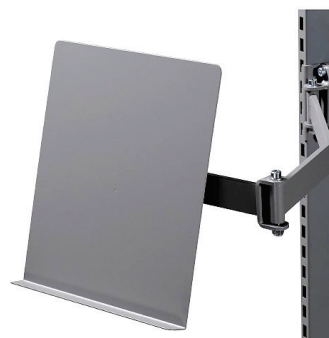

Dokumentholder på ledbar arm + ekstra led

Dokumentholder inkl. 10 lommer

Dokumentholder inkl. 10 Plastlamineret A4 dokumentlommer. Monteres på ledbar arm + evt. ekstra led.

Art. Nr. 144	-002
L x B x H mm.	250 x 320 x 50



Holder t/A4 dok. på ledbar arm + ekstra led

Hylde t/kasser

Hylde med bukket kanter til plastkasser. Grå strukturfarve RAL 7037. Hylden er tilpasset til forrådsbakker eller lagerkasser. Monteres på ledbar arm + evt.

Art. Nr. 146	-055
Farve	Grå
Max. Belast kg.	15
L x b x H mm.	545 x 120 x 170



Hylde på ledbar arm + ekstra led

BLEVA

ARBEJDSBORD TILBEHØR

Kasettebox

Kasettebox med 3 stk. hylder. Lakeret i grå strukturfarve RAL7037 og med plads til 15 stk. ARCA 9075 forrådsbakker. Monteres på ledbar arm + evt. ekstra led.

Art. Nr. 146	-xxx
Farve	Grå
Max. Belast kg.	15
L x b x H mm.	260 x 30 x 360



Boks og hylde til forrådsbakker på ledbar arm + ekstra led

Fæste t/fladskærm

Fæste t/fladskærme lakeret i grå strukturfarve RAL 7037. Monteringsbeslag til fladskærme med c/c mål 75 eller 100 mm. Gør at skærmen let kan placeres, hvor som helst indenfor armens rækkevidde. Monteres på ledbar arm + evt. ekstra led.

Art. Nr. 146	-053
Farve	Grå
Max. Belast kg.	15
VESA mål mm.	75, 100

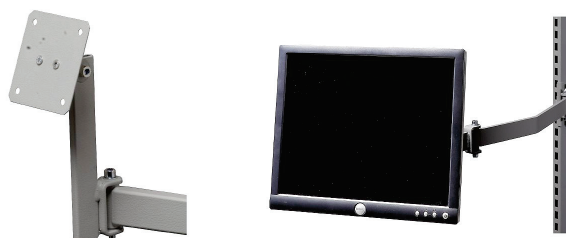

Fæste på ledbar arm + ekstra led

Fæste t/fladskærm

Fæste t/fladskærme med tastaturholder. Lakeret i grå strukturfarve RAL 7037. Monteringsbeslag til fladskærme med c/c mål 75 eller 100 mm. Gør at skærmen let kan placeres, hvor som helst indenfor armens rækkevidde. Monteres på ledbar arm + evt. ekstra led.

Art. Nr. 144	-000
Farve	Grå
Max. Belast kg.	15
L x B x H mm.	230 x 360 x 350 mm.



Fæste og tastaturhylde på ledbar arm + ekstra led

Hylde t/laptop

Hylde t/laptop alt. 8 stk. ARCA 9075 forrådsbakker. Lakeret i grå strukturfarve RAL 7037. Hyliden kan vinkles 10 grader. Monteres på ledbar arm + evt. ekstra led.

Art. Nr. 144	-xxx
Farve	Grå
B x D mm.	435 x 310



Hylde på ledbar arm + ekstra led

ARBEJDSBORD TILBEHØR



Skuffekabinetter, dybde 485 mm.

Enkel serie af skuffekabinetter i stål. Skufferne har 75 % udtræk og er låsbare med cylinderlås. Monteres direkte i 42 mm. Bordplade eller monteres i andre bordplader med ophængsskinner eller monterings sæt. Indvendig mål 305 x 460 mm. Grålakeret RAL 7037 farve. Indretningen består af en pladeindsats med slidser i siderne. Leveres med tre langsgående mellemvægge og tre afdelere.

Art. Nr. 134	-523	-xxx	-xxx
Skuffetype mm.	1 x 100	2 x 100	3 x 100
B x D x H mm.	375 x 485 x 165	375 x 485 x 270	375 x 485 x 380

Art. Nr. 136	-010
Indretning B x D x H mm.	305 x 460 x 65



Bordskuffe, dybde 500 mm.

Låsbar bordskuffe i stål. Skufferne har kuglelejer, hvilket giver 100 % udtræk. Monteres direkte i 40 mm. Bordplade eller monteres i andre bordplader med ophængsskinner eller monterings sæt. Grålakeret RAL 7037 farve. Skuffen er i farven blå RAL 5005. Max. Belastning 40 kg.

Indretningen består af en pladeindsats med slidser i siderne. Leveres med 2 langsgående samt 4 tværgående slidsede profiler.

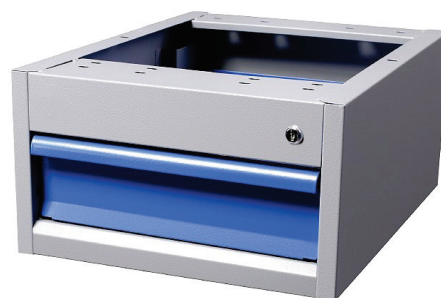

Art. Nr. 134	-524
B x D x H mm.	385 x 165 x 500

Art. Nr. 136	-063
Indretning B x D x H mm.	305 x 460 x 65

BLEVA

ARBEJDSBORD TILBEHØR



Skuffekabinet m/2 skuffer



Skuffekabinet m/2 skuffer



Skuffekabinet m/3 skuffer



Skuffekabinet m/3 skuffer



Indretning 136063

Skuffekabinetter, dybde 500 mm.

Skuffekabinet i kraftig kvalitet. Skufferne har er låsbare og har kuglelejer, hvilket giver 100 % i udtræk. Max. Belastning er 40 kg. pr. skuffe.

Grålakeret RAL 7037 farve, skuffer i blå RAL 5005.

Skufferne findes i tre forskellige højder, 50, 100 og 150 mm. og har et indvendigt mål på b x h: 305 x 460 mm.

Kabinetterne monteres direkte i en 40 mm. Bordplade, eller kan monteres i andre bordplader med ophængsskinner.

Kan ikke anvendes som fritstående kabinetter. Indretningen består af en pladeindsats med slidser i siderne. Leveres med 2 langsgående samt 4 tværgående slidsede profiler.

Art. Nr. 134	-xxx	-xxx
Antal skuffer	2	2
Skuffetype mm.	2 x 100	1 x 50, 1 x 150
Højde mm.	325	325
B x D mm.	385 x 500	385 x 500

Art. Nr. 134	-xxx	-xxx
Antal skuffer	3	3
Skuffetype mm.	3 x 100	1 x 50, 1 x 100, 1 x 150
Højde mm.	435	435
B x D mm.	385 x 500	385 x 500

Art. Nr. 136	-063
Indretning B x D x H mm.	305 x 460 x 65

ARBEJDSBORD TILBEHØR

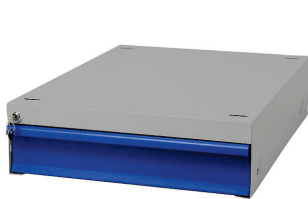

Bordskuffe



Skuffekabinet m/2 skuffer



Skuffekabinet m/3 skuffer



Skuffekabinet m/5 skuffer

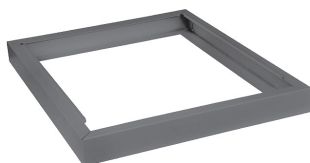

Sokkel



Hjulsæt



Indretning

Skuffekabinetter, dybde 500 mm.

Skuffekabinet i kraftig kvalitet. Grålakeret kabinet RAL 7037 og blå skuffer RAL 5005. Anvendes til direkte montering i bordpladen 40/50 mm. Skufferne har integreret håndtag og kuglelejer, hvilket giver 100% udtræk. Centrallås låser alle skufferne samtidig og der kan let monteres låsespærre på hver enkel skuffe.

Max. Belastning 60 kg. pr. skuffe. Der kan f.eks. fås topplade, sokkel el. gummimatte som tilbehør.

Topplade med tre raskanter anvendes til fritstående skuffekabinetter højde 800 mm.

Sokkel i stålplade til forhøjning af arbejdsplads når skuffekabinet anvendes med benbukke.

Indretning består af stålplade med slidsede vægge. Leveres med tre mellemvægge samt afdelere.

Gummimatte som beskytter ved anvendelse af topplade.

Hjulsæt med kraftig stålplade med fire svingbare hjul. Hjulsættet øger kabinettets totalhøjde med 155 mm.

Art. Nr. 134	-xxx	-xxx	-xxx	-502
Antal skuffer	1	2	3	5
Skuffetype mm.	1 x 100	2 x 100	1x50, 1x150, 1x200	1x50, 2x100, 1x150, 1x200
B x D x H mm.	490 x 500 x 150	534 x 500 x 330	534 x 500 x 540	534 x 500 x 800

	B x D x H mm.	Art.Nr. 136
Topplade	536 x 500 x 15	-xxx
Sokkel	534 x 500 x 60	-011
Indretning	455 x 455 x 65	-xxx
Gummimatte	532 x 498	-xxx
Hjulsæt	530 x 500 x 155	-xxx

BLEVA

ARBEJDSBORD TILBEHØR



Skuffekabinet m/4 skuffer



Skuffekabinet m/3 skuffer



Skuffekabinet m/4 skuffer

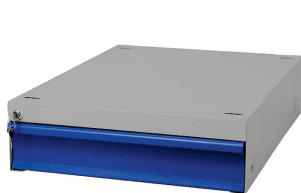

Bordskuffe



Skuffekabinet m/2 skuffer



Indretning type 1



Indretning type 3/4

Skuffekabinetter, dybde 670 mm.

Skuffekabinet i kraftig kvalitet. Grålakeret kabinet RAL 7037 og blå skuffer RAL 5005.

Anvendes til direkte montering i bordpladen 42/50 mm. Skufferne har integreret håndtag og kuglelejer, hvilket giver 100% udtræk. Centrallås låser alle skufferne samtidig og der kan let monteres låsespærre på hver enkel skuffe. Max. Belastning 60 kg. pr. skuffe.

Art. Nr. 134	-xxx	-503	-504	-xxx	-xxx
Antal skuffer	1	2	4	3	4
Skuffetype mm.	1 x 100	2 x 100	4 x 100	1 x 50, 1 x 150, 1 x 200	1 x 50, 2 x 100, 1 x 150
B x D x H mm.	490 x 670 x 150	534 x 670 x 330	534 x 670 x 540	534 x 670 x 540	534 x 670 x 540

	B x D x H mm.	Art.Nr.
Indretning type 1	536 x 570 x 15	-017
Indretning type 3+4	450 x 600 x 65	-XXX

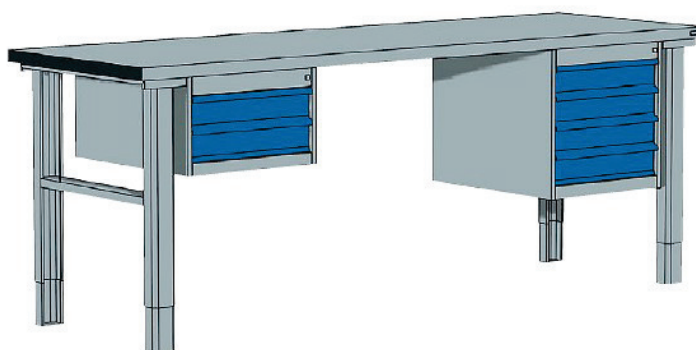

ARBEJDSBORD TILBEHØR



Skuffekabinet m/4 skuffer



Skuffekabinet m/6 skuffer



Skuffekabinet m/5 skuffer



Skuffekabinet m/1 dør



Indretning type 1

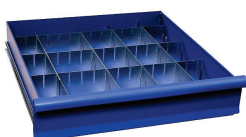

Indretning type 3+4



Skuffekabinet m/2 skuffer og 1 dør

Skuffekabinetter, højde 800 mm.

Skuffekabinet 800 mm. i højden. Kraftig kvalitet. Grålakeret kabinet RAL 7037 og blå skuffer RAL 5005. Anvendes til direkte montering i bordpladen 40/50 mm. Skufferne har integreret håndtag og kuglelejer, hvilket giver 100% udtræk. Centrallås låser alle skufferne samtidig og der kan let monteres låsespærre på hver enkel skuffe. Max. Belastning 60 kg. pr. skuffe. Hvis skuffekabinettet anvendes fritstående anvendes topplade og sokkel.

Art. Nr. 134	-506	-505	-507	-xxx	-xxx
Antal skuffer	4	6	5	2 / 1 dør	1 dør
Skuffetype mm.	1 x 50, 1 x 100, 1 x 150, 1 x 300	6 x 100	1 x 50, 2 x 100, 1 x 150, 1 x 200	1 x 50, 1 x 150, 1 x dør	1 x dør, 1 x hylde
B x D x H mm.	534 x 670 x 800	534 x 670 x 800	534 x 670 x 800	534 x 670 x 800	534 x 670 x 800

	B x D x H mm.	Art.Nr. 136
Topplade	536 x 670 x 15	-015
Sokkel	534 x 670 x 60	-014
Hjulsæt	450 x 450 x 65	-016
Gummimåtte	532 x 498	-019

	B x D x H mm.	Art.Nr. 136
Indretning type 1	536 x 570 x 15	-017
Indretning type 3+4	450 x 600 x 65	-xxx



BLEVA

ARBEJDSBORD TILBEHØR



Skuffekabinetter, dybde 725 mm.

BLEVA Premium er meget kraftigt og stabilt skuffekabinet i kraftig stålkonstruktion, monteres under BLEVA Stabile 500/750, dybde 800 mm. Alternativt kan det anvendes som fritstående kabinet.

Leveres komplet med sokkel, højde 50 mm.

Kabinettet har centrallåsning og skufferne kan trækkes 100 % ud. Max. Belastn. 75 kg. Alternativ 200 kg.

Art. Nr. 134	-xxx	-xxx	-xxx	-xxx
Antal skuffer	4	4	5	5
Skuffetype mm.	2 x 100, 1 x 200, 1 x 300	2 x 100, 1 x 200, 1 x 300	1 x 50, 2 x 100, 1 x 150, 1 x 300	1 x 50, 2 x 100, 1 x 150, 1 x 300
Totalhøjde mm.	850	850	850	850
B x D mm.	565 x 725	565 x 725	565 x 725	565 x 725
Max. Belastning kg.	75	200	75	200



BLEVA